

SNUP IDEEN - GRATIS MØNSTER

MARIEHØNE-KAPPE

I LAGENLÆRRED OG FILT

Find flere gratis mønstre på stof2000.dk

Materialer:

120 cm rødt lagenlærred
120 cm sort lagenlærred
30 cm sort filt
35 cm sort kantebånd
10 cm velcro

Sådan gør du:

Klip

1 halvcirkel i sort lagenlærred
1 halvcirkel i rødt lagenlærred
2 små halvcirkler til krave i sort lagenlærred
6 filtcirkler

Tegn en halvcirkel der måler cirka 110 cm og klip den ud.

En i sort og en i rød.

Lav halsåbningen cirka 20 cm og klip den ud.

Tegn en ny mindre bue fra halsåbningen og klip to stykker i sort lagenlærred. (se tegning)

Tegn en spids midt på halvcirklen (se tegning) og klip den ud. Gentag på kraven.

Sy de 6 filtcirkler fast på den røde halvcirkel.

Vendesy slaget men lad halsåbningen være åben.

Vendesy kraven men lad halsåbningen være åben.

Klip hak i sømrummet indtil et par mm fra stikningen.



Vend kappen og kraven.

Sy kraven på kappen et par mm fra kanten.

Sy kantebånd i halsåbningen.

Sy velcro fast i halsen under kraven.



STOF 2000
Ideer til dig og din bolig

Besøg os på stof2000.dk   

©opryright STOF 2000 2016

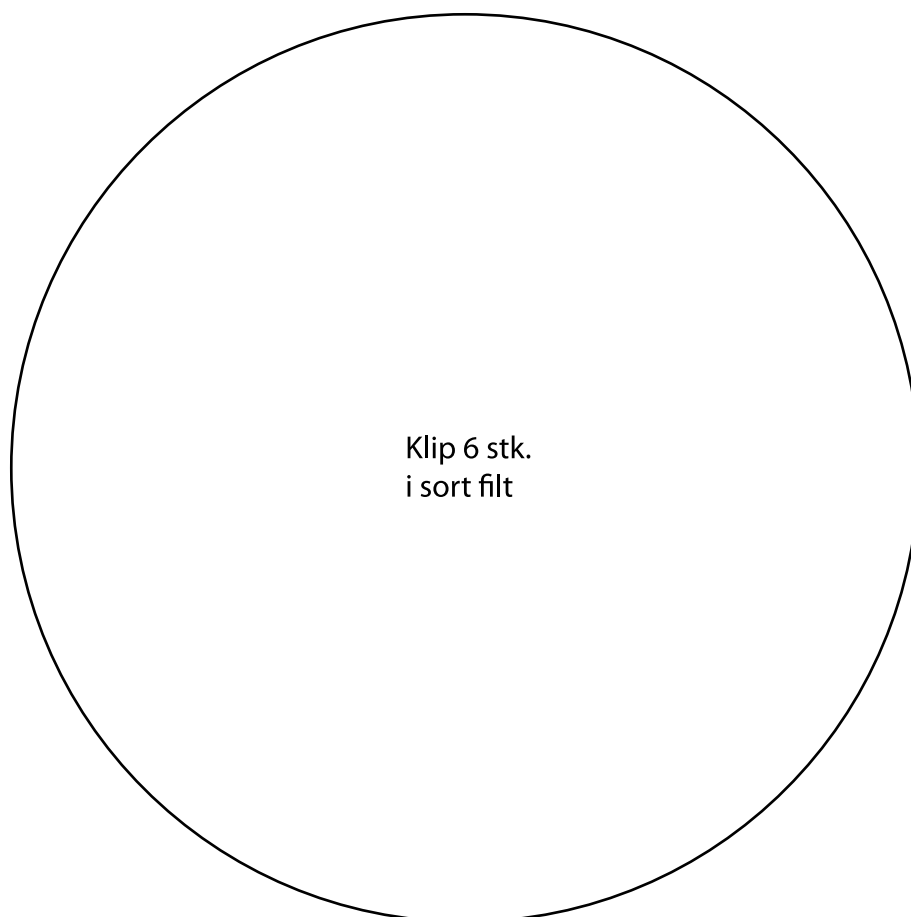
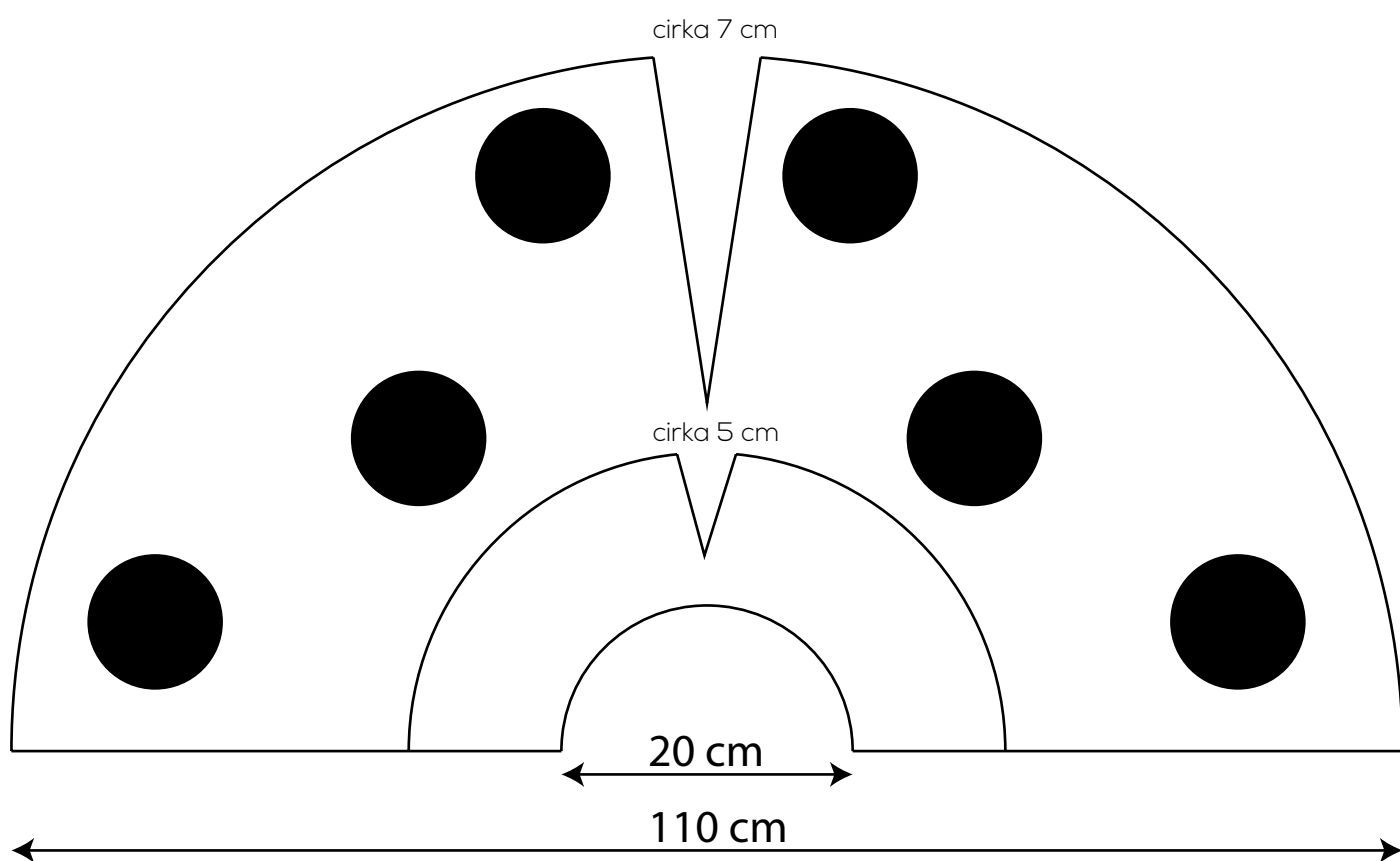

SNUP IDEEN - GRATIS MØNSTER

MARIEHØNE-MASKE

I HOBBYFILT

Find flere gratis mønstre på stof2000.dk

Materialer:

25 cm taskeindlæg
Elastik 10 mm bred (længde måles og klippes efter dit barns hovedmål)
25 cm sort hobbyfilt til hoved
10 cm rød hobbyfilt
5 cm hvid hobbyfilt
En rest blå hobbyfilt
En rest pink hobbyfilt

Sådan gør du:

Stryg taskeindlæg på den sorte filt og klip mariehønenes ansigt ud.
Klip alle delene ud i filt i de anviste farver.
Lav en stikning rundt i kanten på den sorte maske inden de øvrige dele syes på.
Placer efterfølgende de forskellige lag et ad gangen og stik dem på.
Elastikken syes fast i begge sider på bagsiden til slut.

Rækkefølge til at sy delene på:

Det røde skjold
Øjne
Pupiller
Mund
Sorte prikker (vær opmærksom på at der skal være plads til følehornene)
Følehorn



STOF 2000
Ideer til dig og din bolig

Besøg os på stof2000.dk   

©copyright STOF 2000 2016

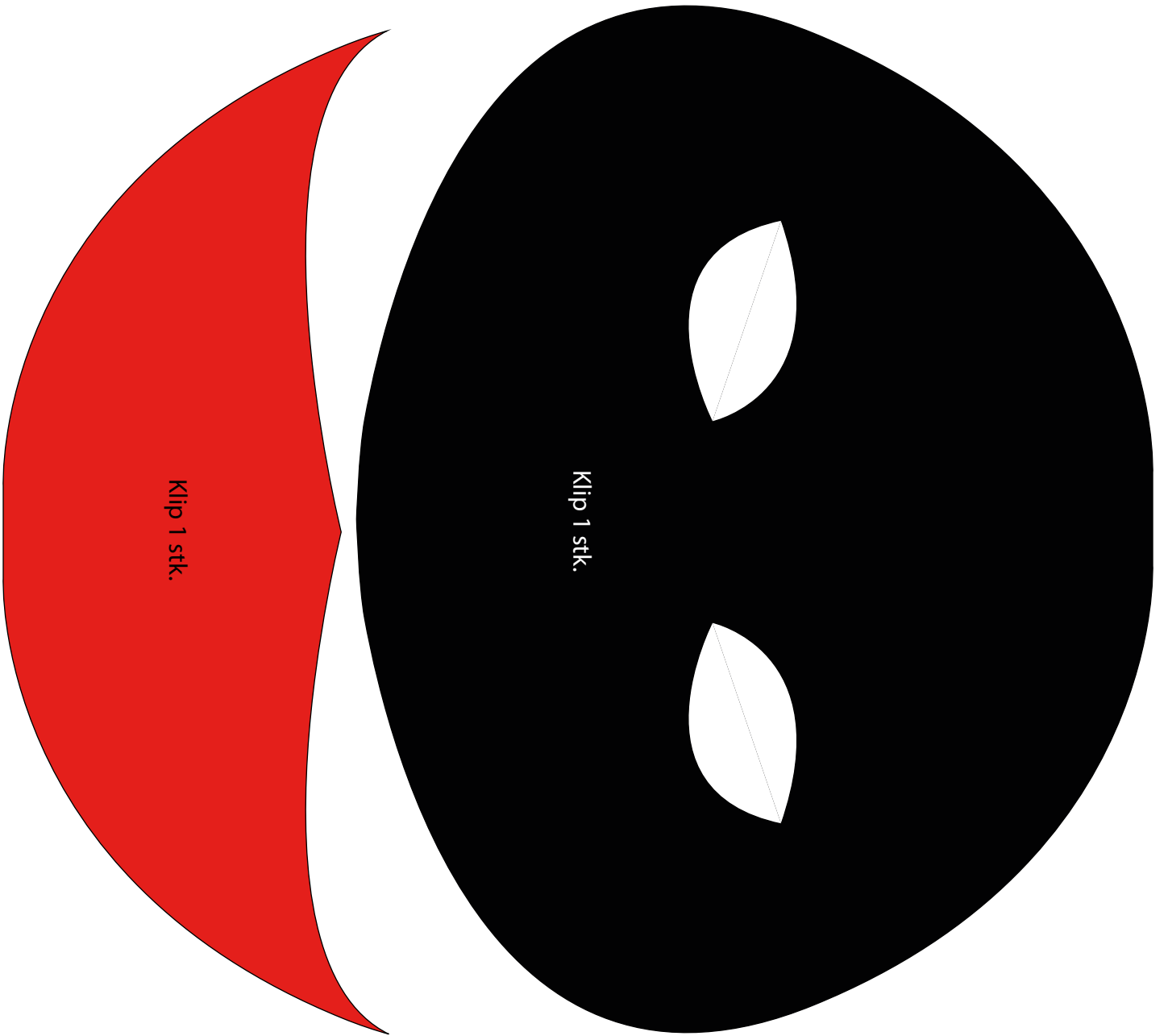

Klip 1 stk.

Klip 1 stk.

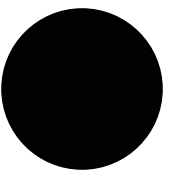

Klip 2 stk.



Klip 3 stk.



Klip 2 stk.



Klip 1 stk.



Klip 1 stk.

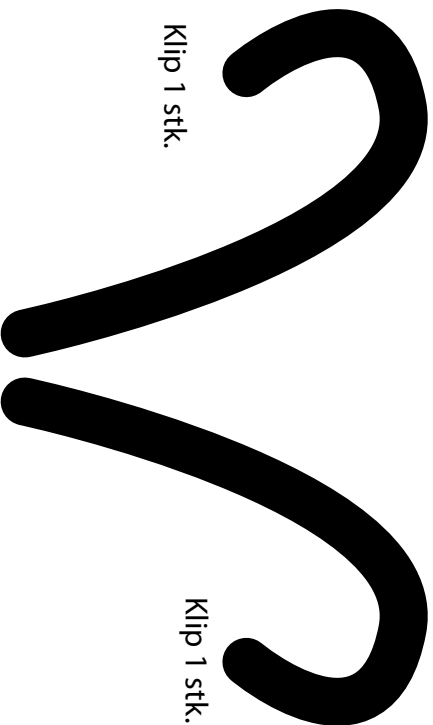

Klip 1 stk.

Klip 1 stk.

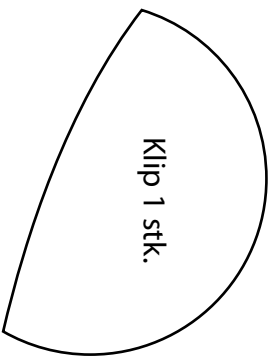

Klip 1 stk.

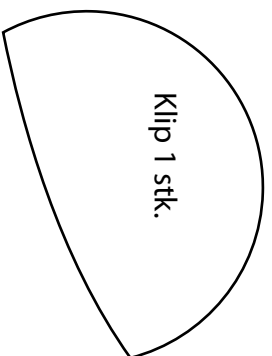

Klip 1 stk.