



Patent- og
Varemærkestyrelsen
Erhvervsministeriet

Dansk Mønster Tidende

Indholdsfortegnelse

Bekendtgørelse af mønsteransøgninger	3
Omtryk	52
Offentligt tilgængelige mønsteransøgninger	53
Registrerede mønstre	54
Henlagte, afslåede eller tilbagetagne mønsteransøgninger	55
Ændringer	56
Fornyelse af mønsterregistreringer	57
Udslettelse af mønsterregistreringer	58

Abonnementsprisen for årgangen er 1000,- kr. Abonnement tegnes i Patent- og Varemærkestyrelsen, Helgeshøj Allé 81, 2630 Tåstrup, tlf. 43 50 85 40 eller 43 50 85 35, Gironr. 4 02 05 53, hvor enkelte numre sælges for en pris af 40 kr.

Ansvarlig for redaktion: Niels Ravn
Trykt hos Patent- og Varemærkestyrelsen

ISSN 0903-8825

Bekendtgørelse af Mønsteransøgninger

Indsigelser mod registreringen skal fremsættes skriftligt i 2 eksemplarer til registreringsmyndigheden inden 2 måneder fra bekendtgørelsesdagen, jfr. lov om mønstre nr 218 af 27. maj 1970, § 18, stk. 2. Er det bekendtgjort, at model af mønstret er indleveret, ken dette ses i direktoratet. Hvis afbildningen er udført i farver, er dette angivet. Er mønstret forbillede for et ornament, er dette angivet.

(21) MA 1999 00417

(54) Et aktivitetslegetøj

(51)-Cl.21 01

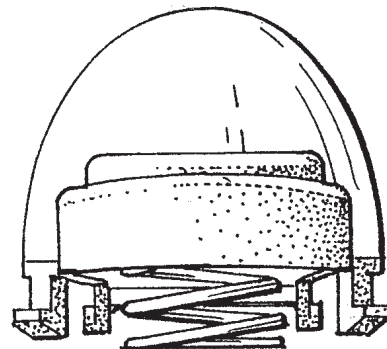
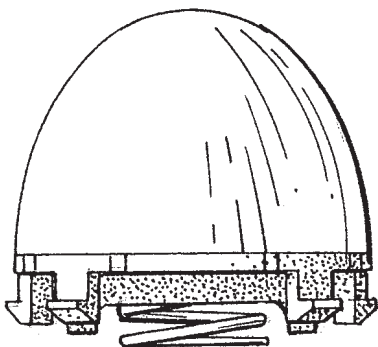
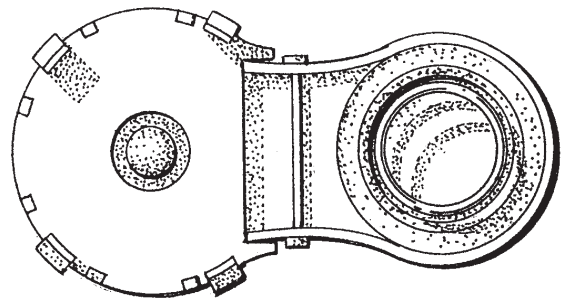
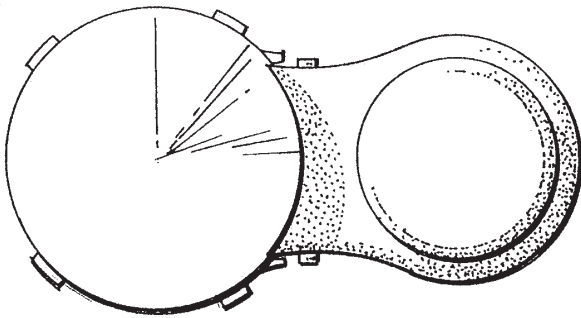
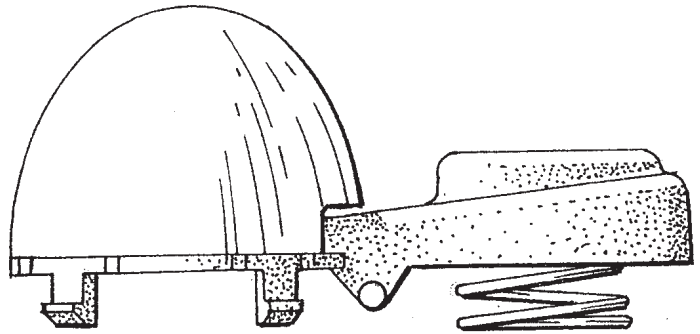
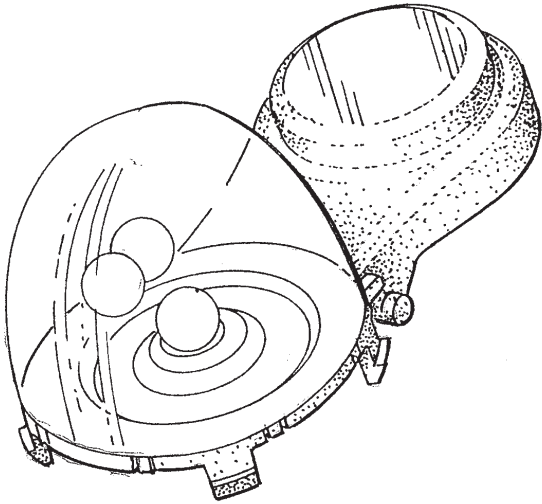

(71)ANSØGER(E):

Evenflo Company, Inc., a corporation, of the State of Delaware, Northwoods Business Center II, 707 Crossroads Court, Vandalia, Ohio 45377, USA

(74)FULDMÆGTIG:

Chas. Hude A/S, H.C. Andersens Boulevard 33, 1553 København V, Danmark

(72)FREMBRINGER(E):

John D. Breen, 1306 Scudder Street, Piqua, Ohio 45356, USA

(30)PRIORITET:

1998-10-20 US 29/095,303

(22)ANSØGNINGS DATO:

1999-04-19

(21) MA 1999 00418

(54) Et skjold til autostol

(51)-Cl.06 01

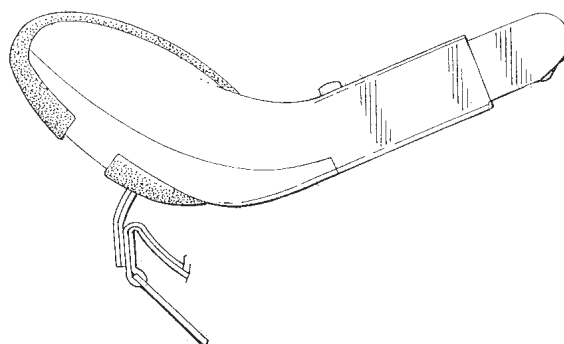
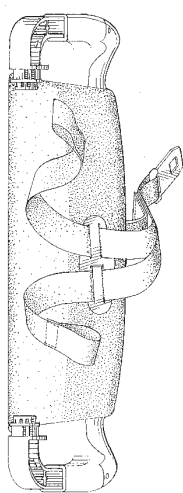
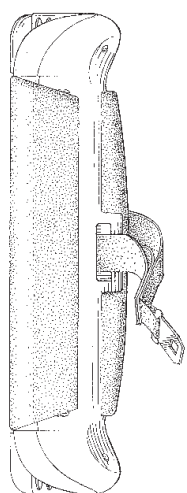
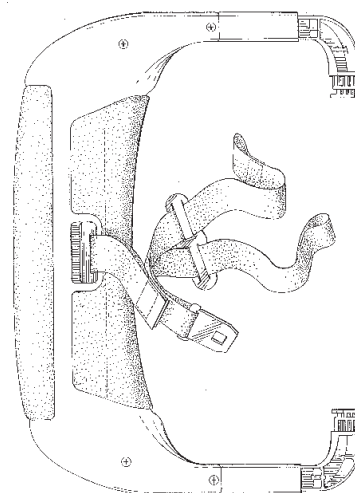
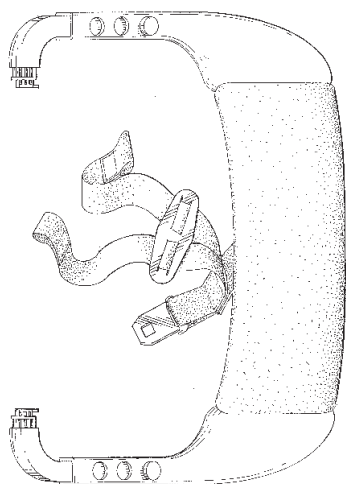
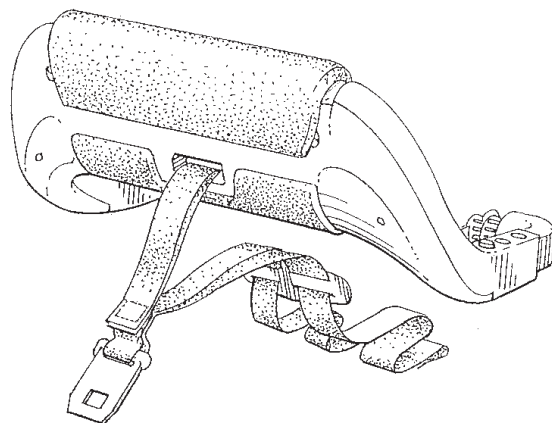
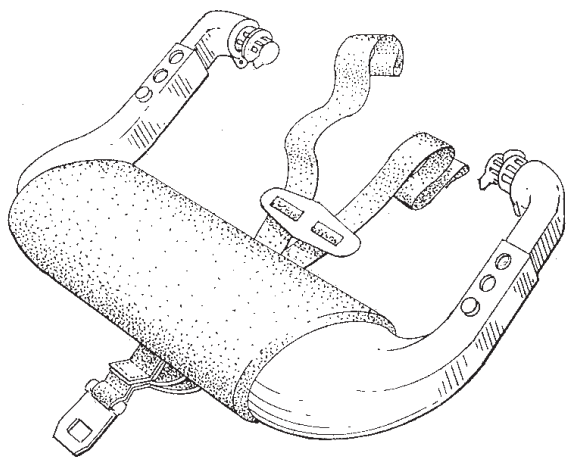

(71)ANSØGER(E):

Evenflo Company, Inc., a corporation, of the State of Delaware, Northwoods Business Center II, 707 Crossroads Court, Vandalia, Ohio 45377, USA

(74)FULDMÆGTIG:

Chas. Hude A/S, H.C. Andersens Boulevard 33, 1553 København V, Danmark

(72)FREMBRINGER(E):

William R. Gibson, 621 s. Depeyster Street, Kent, Ohio 44240, USA ; Paul K. Meeker, 11917 Abbott Road, Hiram, Ohio 44234, USA

(30)PRIORITET:

1998-10-20 US 29/095,297

(22)ANSØGNINGS DATO:

1999-04-19

(21) MA 1999 00492

(54) En aerosolbeholder

(51)-Cl.09 01

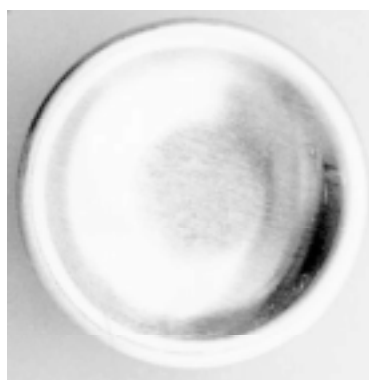
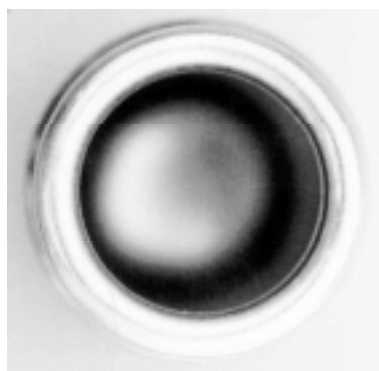

(71)ANSØGER(E):
(74)FULDMÆGTIG:
(72)FREMBRINGER(E):
(30)PRIORITET:
(22)ANSØGNINGSDATO:

Presspart Manufacturing Limited, Whitebirk Estate, Blackburn, LANCASHIRE BB1 5RF, Storbritannien
Internationalt Patent-Bureau, Høje Taastrup Boulevard 23, 2630 Taastrup, Danmark
Thomas Stuart Pattinson, 2. Dominica Ave., Lower Darwen, Lancs BB3 08G, Storbritannien
1998-11-06 GB 2078964
1999-05-06

(21) MA 1999 00531

(54) En seng

(51)-Cl.06 01



(71)ANSØGER(E):

(72)FREMBRINGER(E):

(22)ANSØGNINGSDATO:

(66)BEMÆRKNINGER

Teknologisk Institut, Birk Centerpark 11, 7400 Herning, Danmark

Birgitte Smedegaard, Oddervej 83, 8270 Højbjerg, Danmark; Sine Weis Damkjær, Oddervej 83, 8270 Højbjerg, Danmark

1999-05-14

Ansøger har samme dag indleveret MA 1999 00530;MA 1999 00532;MA 1999 00533;MA 1999 00534; MA 1999 00535;MA 1999 00536;MA 1999 00537;MA 1999 00538;MA 1999 00539;MA 1999 00540; MA 1999 00548;MA 1999 00549;MA 1999 00550;MA 1999 00551;MA 1999 00552

(21) MA 1999 00532

(54) Et computermøbel

(51)-Cl.06 04



(71)ANSØGER(E):

(72)FREMBRINGER(E):

(22)ANSØGNINGSDATO:

(66)BEMÆRKNINGER

Teknologisk Institut, Birk Centerpark 11, 7400 Herning, Danmark

Tobias Jacobsen, Lindegaardsvej 28A, st.th., 2920 Charlottenlund, Danmark; Thomas Winkel, Strandboulevarden 158, 1 tv, 2100 København Ø, Danmark

1999-05-14

Ansøger har samme dag indleveret MA 1999 00530;MA 1999 00531;MA 1999 00533;MA 1999 00534; MA 1999 00535;MA 1999 00536;MA 1999 00537;MA 1999 00538;MA 1999 00539;MA 1999 00540; MA 1999 00548;MA 1999 00549;MA 1999 00550;MA 1999 00551;MA 1999 00552

(21) MA 1999 00533

(54) Et bord

(51)-CI.06 03



(71)ANSØGER(E):
 (72)FREMBRINGER(E):
 (22)ANSØGNINGSDATO:
 (66)BEMÆRKNINGER

Teknologisk Institut, Birk Centerpark 11, 7400 Herning, Danmark
 Jesper Møller Hansen, Holte Stationsvej 20, 2 th, 2840 Holte, Danmark
 1999-05-14

Ansøger har samme dag indleveret MA 1999 00530;MA 1999 00531;MA 1999 00532;MA 1999 00534;
 MA 1999 00535;MA 1999 00536;MA 1999 00537;MA 1999 00538;MA 1999 00539;MA 1999 00540;
 MA 1999 00548;MA 1999 00549;MA 1999 00550;MA 1999 00551;MA 1999 00552

(21) MA 1999 00537

(54) En seng

(51)-CI.06 01

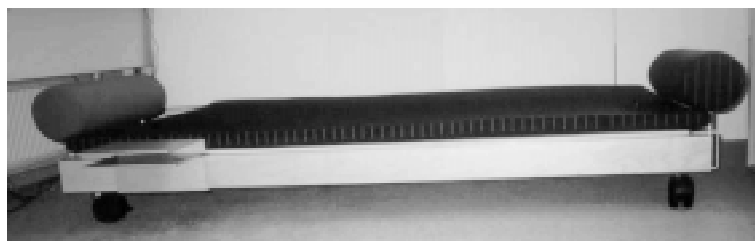

(71)ANSØGER(E):
 (72)FREMBRINGER(E):
 (22)ANSØGNINGSDATO:
 (66)BEMÆRKNINGER

Teknologisk Institut, Birk Centerpark 11, 7400 Herning, Danmark
 Knud Holcher, Vermundsgade 40, 2100 København Ø, Danmark
 1999-05-14

Ansøger har samme dag indleveret MA 1999 00530;MA 1999 00531;MA 1999 00532;MA 1999 00533;
 MA 1999 00534;MA 1999 00535;MA 1999 00536;MA 1999 00538;MA 1999 00539;MA 1999 00540;
 MA 1999 00548;MA 1999 00549;MA 1999 00550;MA 1999 00551;MA 1999 00552

(21) MA 1999 00540

(54) En reolsøjle

(51)-Cl.06 04



(71)ANSØGER(E):
(72)FREMBRINGER(E):
(22)ANSØGNINGSDATO:
(66)BEMÆRKNINGER

Teknologisk Institut, Birk Centerpark 11, 7400 Herning, Danmark
Christina Strand, Brumleby 122, 1, 2100 København Ø, Danmark
1999-05-14

Ansøger har samme dag indleveret MA 1999 00530;MA 1999 00531;MA 1999 00532;MA 1999 00533;
MA 1999 00534;MA 1999 00535;MA 1999 00536;MA 1999 00537;MA 1999 00538;MA 1999 00539;
MA 1999 00548;MA 1999 00549;MA 1999 00550;MA 1999 00551;MA 1999 00552

(21) MA 1999 00549

(54) Et bord

(51)-Cl.06 03



(71)ANSØGER(E):
(72)FREMBRINGER(E):
(22)ANSØGNINGSDATO:
(66)BEMÆRKNINGER

Teknologisk Institut, Birk Centerpark 11, 7400 Herning, Danmark
Christina Strand, Brumleby 122, 1, 2100 København Ø, Danmark
1999-05-14

Ansøger har samme dag indleveret MA 1999 00530;MA 1999 00531;MA 1999 00532;MA 1999 00533;
MA 1999 00534;MA 1999 00535;MA 1999 00536;MA 1999 00537;MA 1999 00538;MA 1999 00539;
MA 1999 00540;MA 1999 00548;MA 1999 00550;MA 1999 00551;MA 1999 00552

(21) MA 1999 00574

(54) 1-2) Holdere til fiskestænger

(51)-Cl.22 05



Løbenr. 1



Løbenr. 2

(71)ANSØGER(E):
(72)FREMBRINGER(E):
(22)ANSØGNINGSDATO:

Egon Møller, P. Schousevej 7, 6740 Bramming, Danmark
Egon Møller, P. Schousevej 1, 6740 Bramming, Danmark
1999-05-21

(21) MA 1999 00613

(54) En indretning til brug for af- og påfyldning af flydende væsker (51)-Cl.24 01

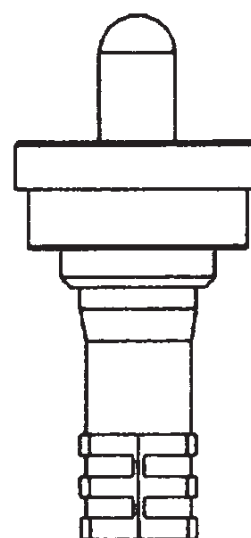
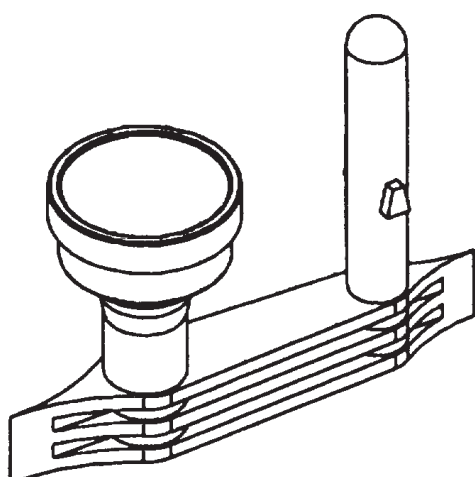

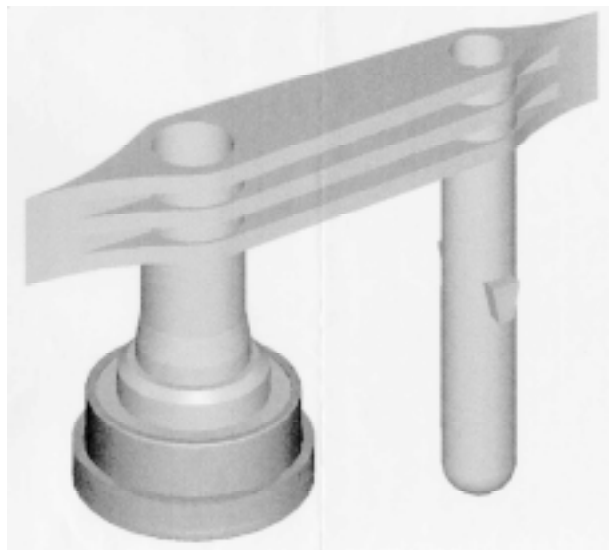
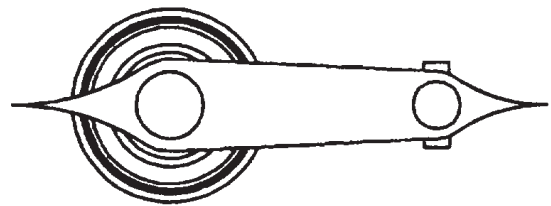
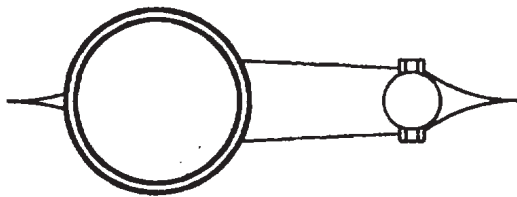
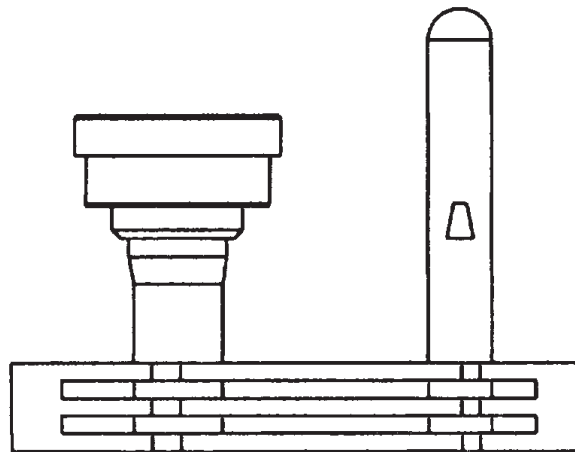
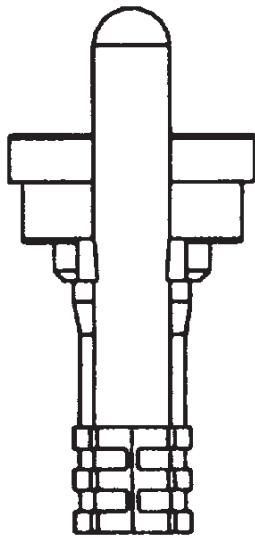

(71)ANSØGER(E):
 (74)FULDMÆGTIG:
 (72)FREMBRINGER(E):
 (30)PRIORITET:
 (22)ANSØGNINGSDATO:

Sengewald Verpackungen GmbH, 16, Kreisstrasse, D-33790 Halle (Westfalen), Tyskland
 Plougmann, Vingtoft & Partners A/S, Sankt Annæ Plads 11, 1250 København K, Danmark
 Winfried Lange, Alleestr. 10, 33189 Schlangen, Tyskland
 1998-12-01 DE DE 498 12 002.3
 1999-05-31

(21) MA 1999 00664

(54) En taske til transport af malerier

(51)-Cl.03 01

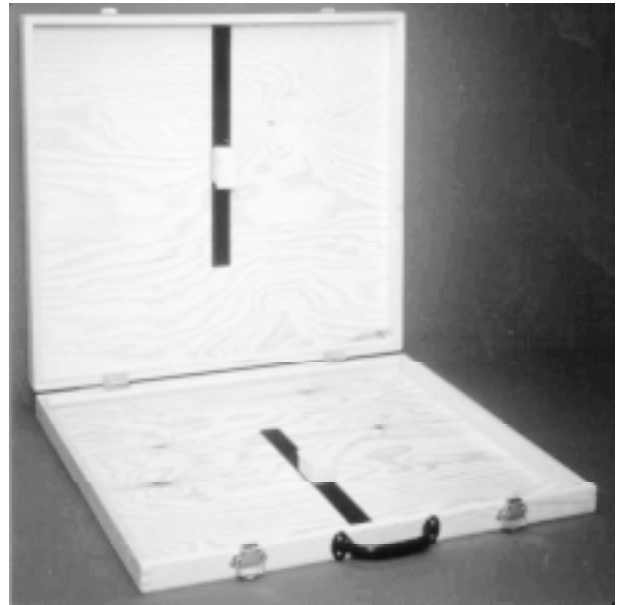

(71)ANSØGER(E):
(72)FREMBRINGER(E):
(30)PRIORITET:
(22)ANSØGNINGSDATO:

Ejes Inramning, Sólvesborgsvägen 28, 37441 Karshamn, Sverige
Evert Hoglind, Solvesborgsvagen 28, 37441 Karlshamn, Sverige
1999-04-22 SE 99 0732
1999-06-10

(21) MA 1999 00685

(54) En nakkepudder

(51)-Cl.06 01;06 05



(71)ANSØGER(E):
(72)FREMBRINGER(E):
(22)ANSØGNINGSDATO:

M. G. Friman, Bronellsgatan 3B, 68230 Filipstad, Sverige
Anders Tågmark, Telegatan 1E, 682 30 Filipstad, Sverige
1999-06-14

(21) MA 1999 00822

(54) En emballage

(51)-Cl.09 01

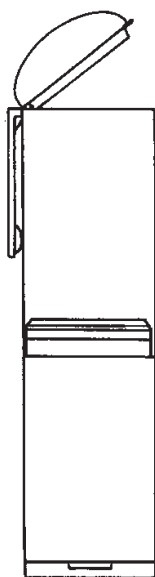

(71)ANSØGER(E):

ZETA ESPACIAL S.A., Avda. Las Olimpiadas s/n Polígono Industrial "Can Rosés", E-08191 Rubí (Barcelona), Spanien

(74)FULDMÆGTIG:

Hofman-Bang & Boutard, Lehmann & Ree A/S, Hans Bekkevolds Allé 7, 2900 Hellerup, Danmark

(72)FREMBRINGER(E):

Ramón Escolá Gallart, C/Sebastián Altet no. 6, 08190 Sant Cugat del Valles, Barcelona, Spanien ; Ramón Bayés Turull, C/Urgull 249, 8, 2 a, 08036 Barcelona, Spanien

(30)PRIORITET:

1999-01-05 GB 2,080,170

(22)ANSØGNINGSDATO:

1999-07-05

(66)BEMÆRKNINGER

Ansøger har samme dag indleveret MA 1999 01135;MA 1999 01136

(21) MA 1999 00994

(54) Et kommunikationsapparat

(51)-Cl.14 03



(71)ANSØGER(E):

DeTeWe-Deutsche Telephonwerke Aktiengesellschaft & Co., Zeughofstrasse 1, D-10997 Berlin, Tyskland

(74)FULDMÆGTIG:

Giersing & Stelling Patentbureau A/S, Teglpøtten 3, 3460 Birkerød, Danmark

(72)FREMBRINGER(E):

Michael Arpe, Düvelsbeker Weg 12, D-24105 Kiel, Tyskland

(30)PRIORITET:

1999-03-02 DE 499 02 134.7

(22)ANSØGNINGSDATO:

1999-08-25

(66)BEMÆRKNINGER

Ansøger har samme dag indleveret MA 1999 00995;MA 1999 00996

(21) MA 1999 00996

(54) Et kommunikationsapparat med omstillingsanlæg

(51)-Cl.14 03



(71)ANSØGER(E):
(74)FULDMÆGTIG:
(72)FREMBRINGER(E):
(30)PRIORITET:
(22)ANSØGNINGSDATO:
(66)BEMÆRKNINGER

DeTeWe-Deutsche Telephonwerke Aktiengesellschaft & Co., Zeughofstrasse 1, D-10997 Berlin, Tyskland
Giersing & Stelling Patentbureau A/S, Teglporten 3, 3460 Birkerød, Danmark
Michael Arpe, Düvelsbeker Weg 12, D-24105 Kiel, Tyskland
1999-03-02 DE 499 02 136.3
1999-08-25
Ansøger har samme dag indleveret MA 1999 00994;MA 1999 00995

(21) MA 1999 00999

(54) Et salt- eller peberbøsse

(51)-Cl.07 06

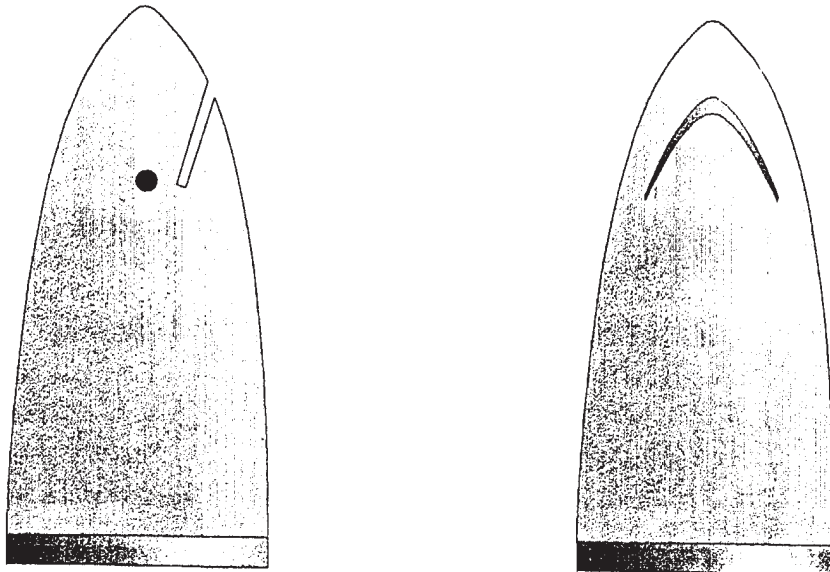

(71)ANSØGER(E):
(72)FREMBRINGER(E):
(22)ANSØGNINGSDATO:

Christian Ludwigs, P. U. Bruunsvej 23, 5600 Fåborg, Danmark
Christian Ludwigs, P. U. Bruunsvej 23, 5600 Fåborg, Danmark
1999-08-25

(21) MA 1999 01047

(54) Et klemmebeslag til værn på trapper

(51)-Cl.08 08

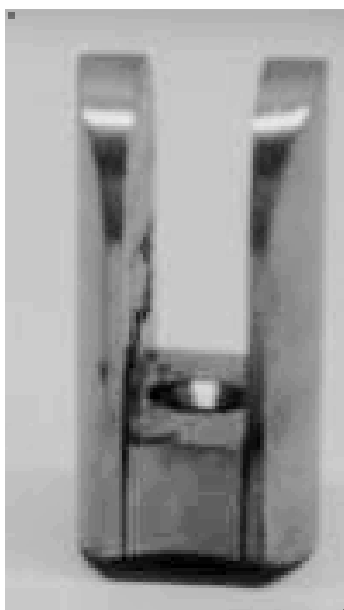
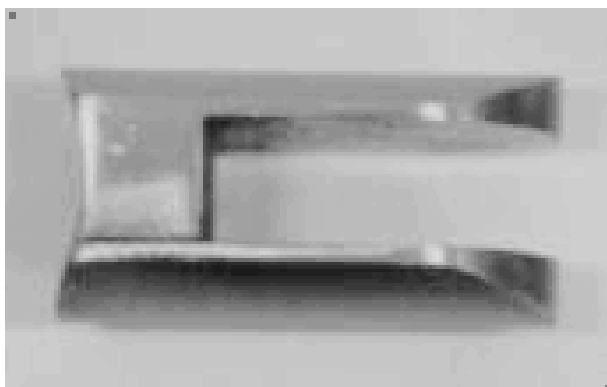

(71)ANSØGER(E):
(72)FREMBRINGER(E):
(22)ANSØGNINGSDATO:
(29)BEMÆRKNINGER

Hammond Entreprise v/Bent Hammond Jensen, Tjalfesvej 10, 3000 Helsingør, Danmark
Bent Hammond Jensen, Tjalfesvej 10, 3000 Helsingør, Danmark
1999-09-06
Model

(21) MA 1999 01133

(54) En flaske

(51)-Cl.09 01

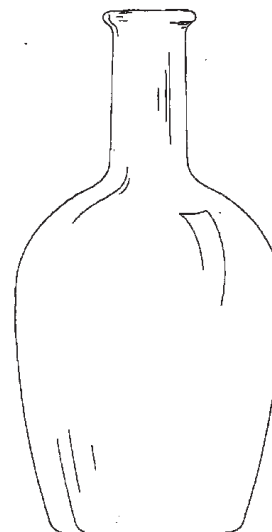
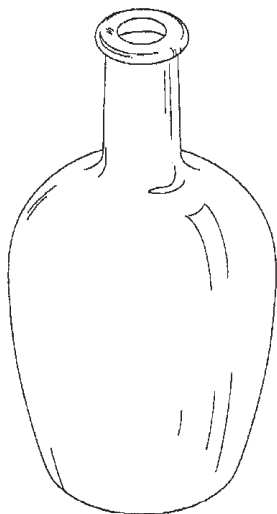

(71)ANSØGER(E):

Les Grands Chais de France, 1, rue de la Division Leclerc, F-67290 Petersbach, Frankrig

(74)FULDMÆGTIG:

Linds Patentbureau, Ellekrattet 20, 2950 Vedbæk, Danmark

(72)FREMBRINGER(E):

Laurence Zwinger, Societe Les Grands Chais de France, 1, rue de la Division Leclerc, F-67290 Petersbach, Frankrig

(30)PRIORITET:

1999-03-24 FR 992036

(22)ANSØGNINGSDATO:

1999-09-23

(21) MA 1999 01135

(54) En emballage

(51)-Cl.09 01

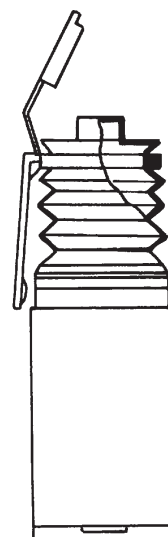
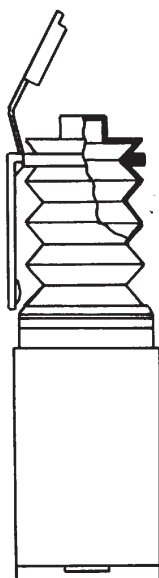

(71)ANSØGER(E):

ZETA ESPACIAL S.A., Avda. Las Olimpiadas s/n Polígono Industrial "Can Rosés", E-08191 Rubí (Barcelona), Spanien

(74)FULDMÆGTIG:

Hofman-Bang & Boutard, Lehmann & Ree A/S, Hans Bekkevolds Allé 7, 2900 Hellerup, Danmark

(72)FREMBRINGER(E):

Ramón Escolá Gallart, C/Sebastián Altet no. 6, 08190 Sant Cugat del Valles, Barcelona, Spanien ; Ramón Bayés Turull, C/Urgull 249, 8, 2 a, 08036 Barcelona, Spanien

(30)PRIORITET:

1999-01-05 GB 2,080,170

(22)ANSØGNINGSDATO:

1999-09-28

(66)BEMÆRKNINGER

Ansøger har samme dag indleveret MA 1999 00822;MA 1999 01136

(21) MA 1999 01136

(54) En emballage

(51)-Cl.09 01

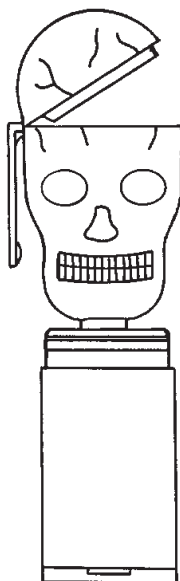

(71)ANSØGER(E):

ZETA ESPACIAL S.A., Avda. Las Olimpiadas s/n Polígono Industrial "Can Rosés", E-08191 Rubí (Barcelona), Spanien

(74)FULDMÆGTIG:

Hofman-Bang & Boutard, Lehmann & Ree A/S, Hans Bekkevolds Allé 7, 2900 Hellerup, Danmark

(72)FREMBRINGER(E):

Ramón Escolá Gallart, C/Sebastián Altet no. 6, 08190 Sant Cugat del Valles, Barcelona, Spanien ; Ramón Bayés Turull, C/Urgull 249, 8, 2 a, 08036 Barcelona, Spanien

(30)PRIORITET:

1999-01-05 GB 2,080,170

(22)ANSØGNINGS DATO:

1999-09-28

(66)BEMÆRKNINGER

Ansøger har samme dag indleveret MA 1999 00822;MA 1999 01135

(21) MA 1999 01145

(54) Et hånd- og fodplejeapparat

(51)-Cl.28 03



(71)ANSØGER(E):

Medisana Medizinalbedarfs-GmbH, Eisbachstrasse 2, 53340 Meckenheim, Tyskland

(74)FULDMÆGTIG:

Budde, Schou & Ostenfeld A/S, Vester Søgade 10, 1601 København V, Danmark

(72)FREMBRINGER(E):

Rainer henner Behnke, Beckers Kreutz 13, 53343 Wachtberg-Villiprott, Tyskland

(30)PRIORITET:

1999-04-01 DE 49903317.5

(22)ANSØGNINGS DATO:

1999-09-30

(21) MA 1999 01146

(54) En rundeler

(51)-Cl.06 06

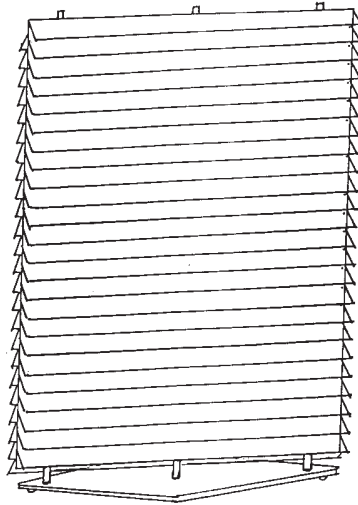

(71)ANSØGER(E):
(74)FULDMÆGTIG:
(72)FREMBRINGER(E):
(22)ANSØGNINGSDATO:

Ib Persson, Tesdorpsvej 70, 2000 Frederiksberg, Danmark
Ib Persson, Tesdorpsvej 70, 2000 Frederiksberg, Danmark
Ib Persson, Tesdorpsvej 70, 2000 Frederiksberg, Danmark
1999-10-01

(21) MA 1999 01149

(54) 1) En selvborende skrue 2-3) dele dertil

(51)-Cl.08 08



Løbenr. 1



Løbenr. 2



Løbenr. 3

(71)ANSØGER(E):
(74)FULDMÆGTIG:
(72)FREMBRINGER(E):
(22)ANSØGNINGSDATO:

ALFA-tec Danmark as, Hviidsvej 19, 8900 Randers, Danmark
PATRADE A/S, Åboulevarden 21, 8000 Århus C, Danmark
Karsten Kirkegaard, Figenlund 15, 8900 Randers, Danmark
1999-10-01

(21) MA 1999 01167

(54) Et tørrestativ til service

(51)-Cl.07 06

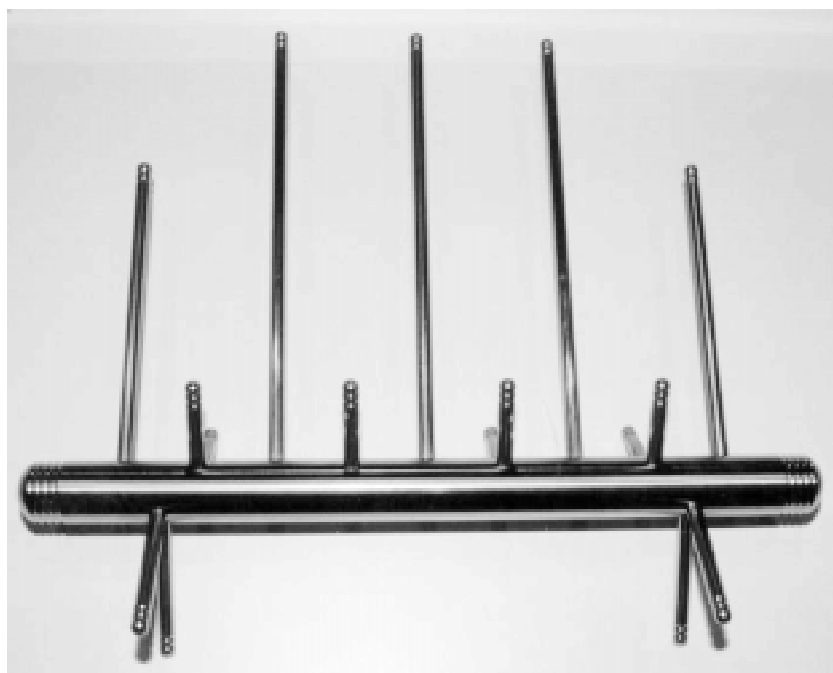

(71)ANSØGER(E):
 (72)FREMBRINGER(E):
 (22)ANSØGNINGSDATO:
 (29)BEMÆRKNINGER

ESP Design v/Stig Stender Christiansen, Grydagervej 1, 6600 Vejen, Danmark
 Stig Stender Christiansen, Grydagervej 1, 6600 Vejen, Danmark
 1999-10-05
 Model

(21) MA 1999 01218

(54) En flaske

(51)-Cl.09 01

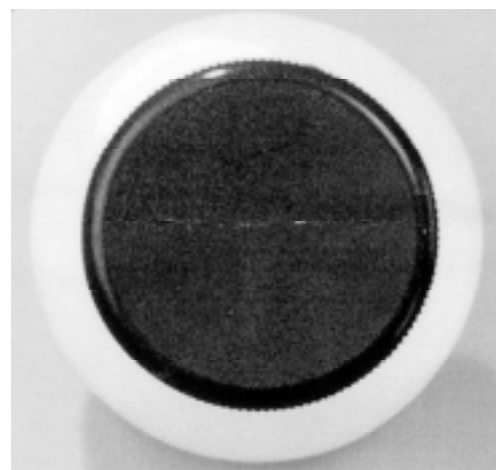
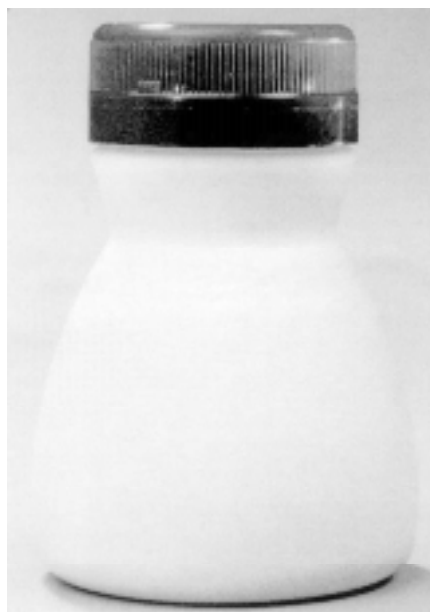

(71)ANSØGER(E):
 (74)FULDMÆGTIG:
 (72)FREMBRINGER(E):
 (22)ANSØGNINGSDATO:

Novartis Nutrition AG, Monbijoustrasse 118, 3001 Bern, Schweiz
 Budde, Schou & Ostenfeld A/S, Vester Søgade 10, 1601 København V, Danmark
 Thomas Stalder, Auf der Schanze 11, CH-4303 Kaiseraugst, Schweiz
 1999-10-14

(21) MA 1999 01226

(54) En pusletaske

(51)-Cl.03 01

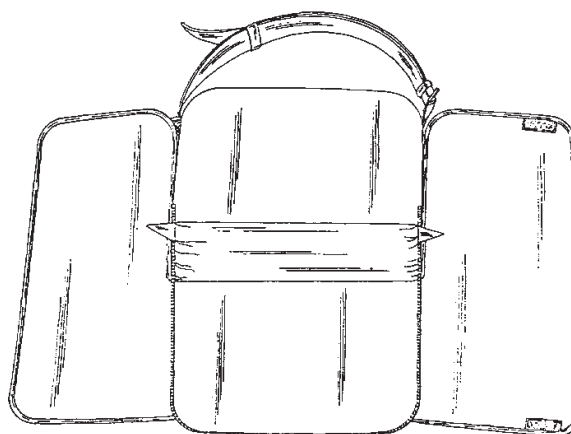
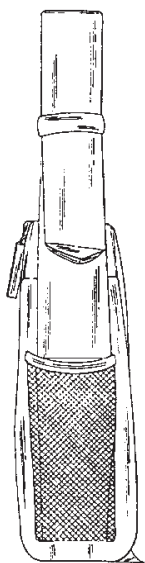
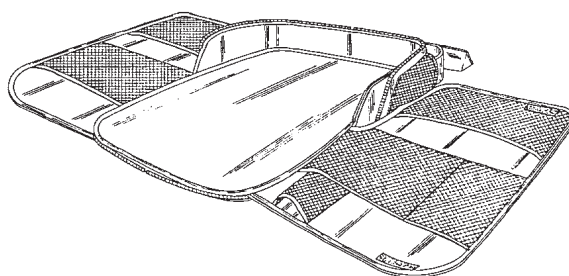
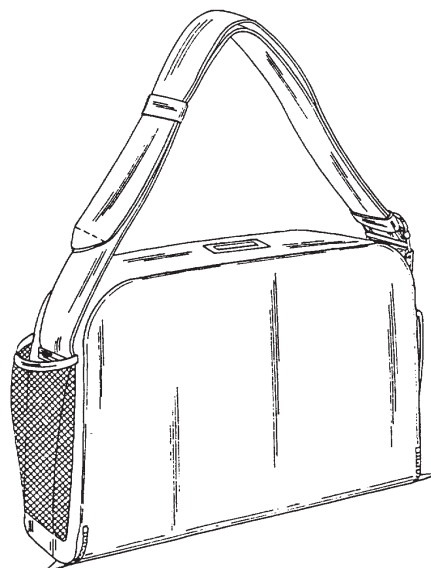

(71)ANSØGER(E):
(74)FULDMÆGTIG:
(72)FREMBRINGER(E):
(30)PRIORITET:
(22)ANSØGNINGSDATO:

Baby Björn AB, P.O.Box 595, s-18215 Danderyd, Sverige
Internationalt Patent-Bureau, Høje Taastrup Boulevard 23, 2630 Taastrup, Danmark
Lisen Elmberg, Varvsgatan 8B, s-11729 Stockholm, Sverige
1999-04-21 SE 99-0728
1999-10-18

(21) MA 1999 01273

(54) En tandbørste

(51)-Cl.04 02

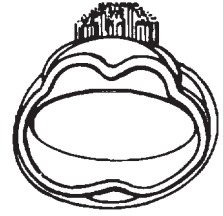
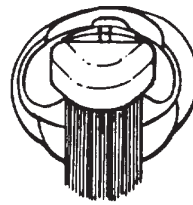
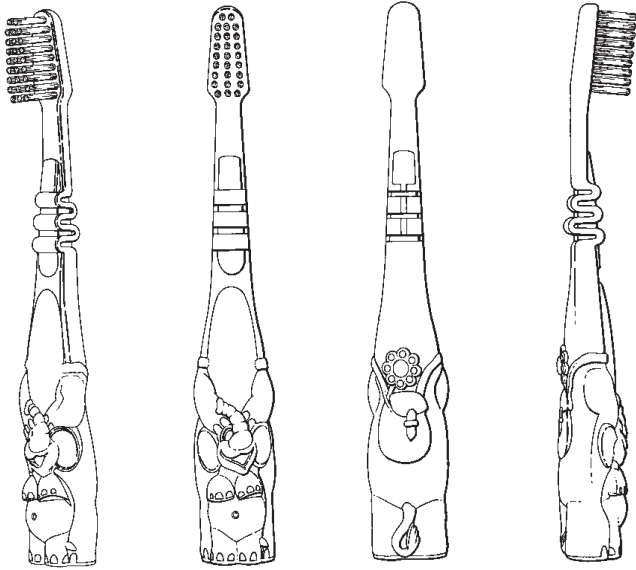

(71)ANSØGER(E):
 (74)FULDMÆGTIG:
 (72)FREMBRINGER(E):
 (30)PRIORITET:
 (22)ANSØGNINGS DATO:

SmithKline Beecham GmbH & Co. KG, Hermannstrasse 7, D-77815 Buhl (Baden), Tyskland
 Plougmann, Vingtoft & Partners A/S, Sankt Annæ Plads 11, 1250 København K, Danmark
 Harry Landauer, c/o Yellow Design, Muehlstrasse 7a, D-75172 Pforzheim, Tyskland
 1999-04-30 GB 2083055
 1999-10-28

(21) MA 1999 01274

(54) En hætte til tandbørste

(51)-Cl.03 01

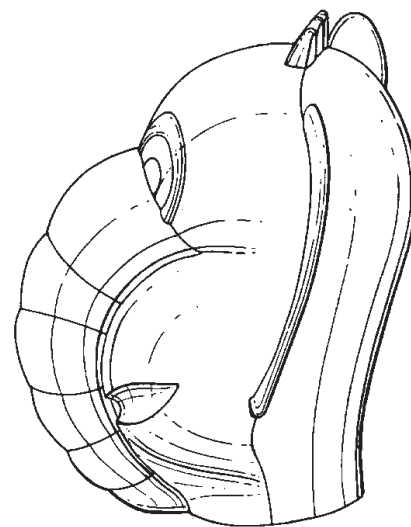
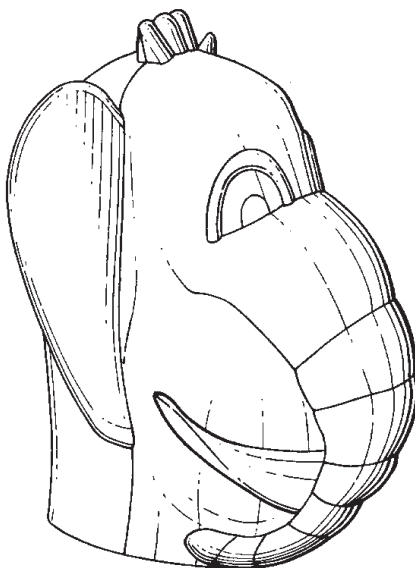

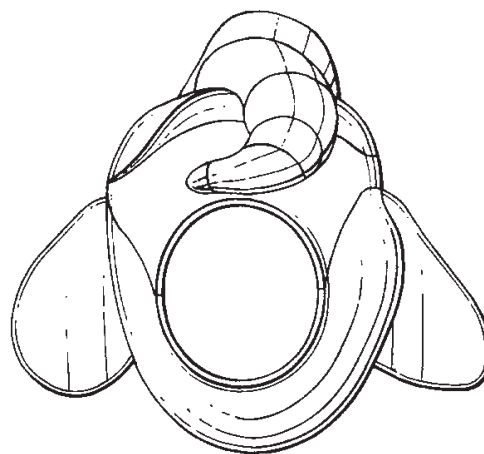
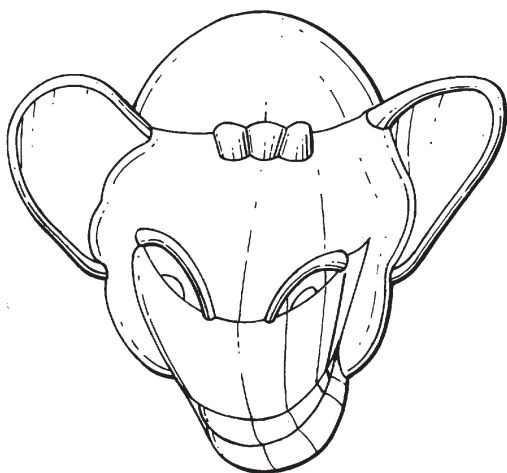
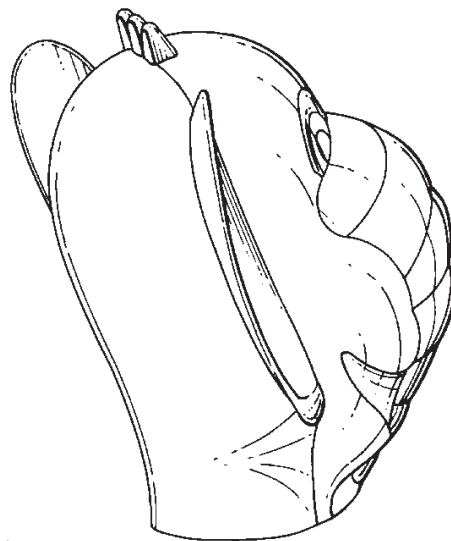
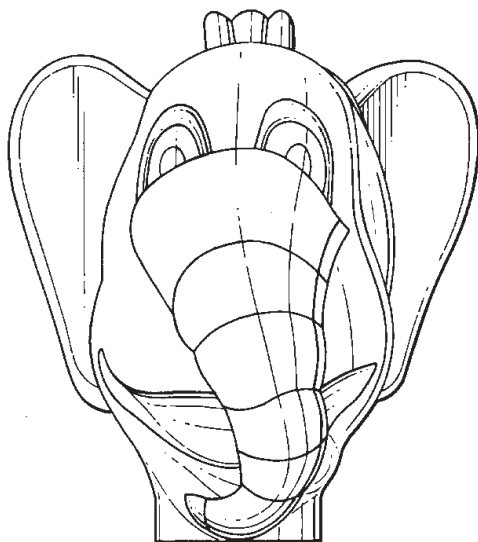

(71)ANSØGER(E):
 (74)FULDMÆGTIG:
 (72)FREMBRINGER(E):
 (30)PRIORITET:
 (22)ANSØGNINGSDATO:

SmithKline Beecham GmbH & Co. KG, Hermannstrasse 7, D-77815 Buhl (Baden), Tyskland
 Plougmann, Vingtoft & Partners A/S, Sankt Annæ Plads 11, 1250 København K, Danmark
 Harry Landauer, c/o Yellow Design, Muehlstrasse 7a, D-75172 Pforzheim, Tyskland
 1999-04-30 GB 2083056
 1999-10-28

(21) MA 1999 01295

(54) En lysbetjeningsenhed

(51)-Cl.13 03



(71)ANSØGER(E):
 (74)FULDMÆGTIG:
 (72)FREMBRINGER(E):
 (30)PRIORITET:
 (22)ANSØGNINGSDATO:
 (66)BEMÆRKNINGER

Siemens Aktiengesellschaft, Wittelsbacherplatz 2, D-80333 München, Tyskland
 Giersing & Stelling Patentbureau A/S, Teglporten 3, 3460 Birkerød, Danmark
 Jens Pattberg, Germeringerstr. 2A, D-82131 Gauting, Tyskland
 1999-05-06 DE 49904621.8
 1999-11-02
 Ansøger har samme dag indleveret MA 1999 01296;MA 1999 01297;MA 1999 01298

(21) MA 1999 01296

(54) En lysbetjeningsenhed

(51)-Cl.13 03

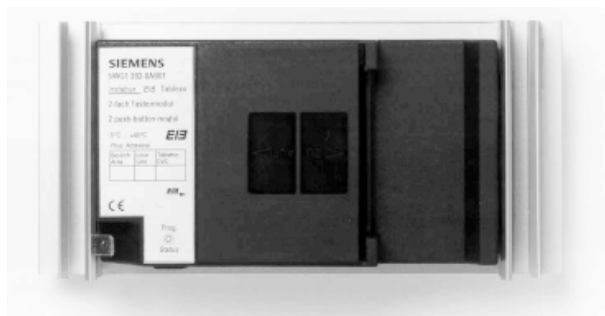

(71)ANSØGER(E):
 (74)FULDMÆGTIG:
 (72)FREMBRINGER(E):
 (30)PRIORITET:
 (22)ANSØGNINGSDATO:
 (66)BEMÆRKNINGER

Siemens Aktiengesellschaft, Wittelsbacherplatz 2, D-80333 München, Tyskland
 Giersing & Stelling Patentbureau A/S, Teglporten 3, 3460 Birkerød, Danmark
 Jens Pattberg, Germeringerstr. 2A, D-82131 Gauting, Tyskland
 1999-05-06 DE 49904622.6
 1999-11-02
 Ansøger har samme dag indleveret MA 1999 01295;MA 1999 01297;MA 1999 01298

(21) MA 1999 01297

(54) En lysbetjeningsenhed

(51)-Cl.13 03



(71)ANSØGER(E):
 (74)FULDMÆGTIG:
 (72)FREMBRINGER(E):
 (30)PRIORITET:
 (22)ANSØGNINGSDATO:
 (66)BEMÆRKNINGER

Siemens Aktiengesellschaft, Wittelsbacherplatz 2, D-80333 München, Tyskland
 Giersing & Stelling Patentbureau A/S, Teglporten 3, 3460 Birkerød, Danmark
 Jens Pattberg, Germeringerstr. 2A, D-82131 Gauting, Tyskland
 1999-05-06 DE 49904623.4
 1999-11-02
 Ansøger har samme dag indleveret MA 1999 01295;MA 1999 01296;MA 1999 01298

(21) MA 1999 01298

(54) En temperaturbetjeningsenhed

(51)-Cl.13 03



(71)ANSØGER(E):
 (74)FULDMÆGTIG:
 (72)FREMBRINGER(E):
 (30)PRIORITET:
 (22)ANSØGNINGSDATO:
 (66)BEMÆRKNINGER

Siemens Aktiengesellschaft, Wittelsbacherplatz 2, D-80333 München, Tyskland
 Giersing & Stelling Patentbureau A/S, Teglporten 3, 3460 Birkerød, Danmark
 Jens Pattberg, Germeringerstr. 2A, D-82131 Gauting, Tyskland
 1999-05-06 DE 49904624.2
 1999-11-02
 Ansøger har samme dag indleveret MA 1999 01295;MA 1999 01296;MA 1999 01297

(21) MA 1999 01314

(54) En bordskåner

(51)-Cl.07 06

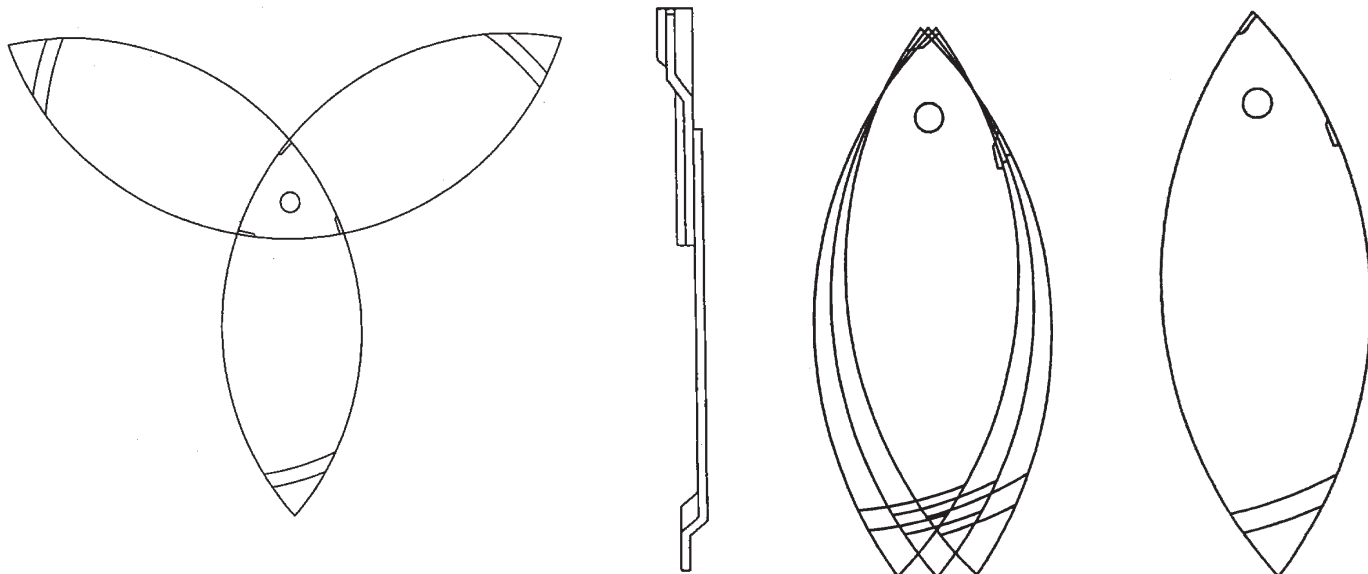

(71)ANSØGER(E):
(72)FREMBRINGER(E):
(22)ANSØGNINGS DATO:

Jan Hanquist Hansen, Bjerggade 13, 6200 Åbenrå, Danmark
Jan Hanquist Hansen, Bjerggade 13, 6200 Åbenrå, Danmark
1999-11-08

(21) MA 1999 01318

(54) En mobiltelefon

(51)-Cl.14 03

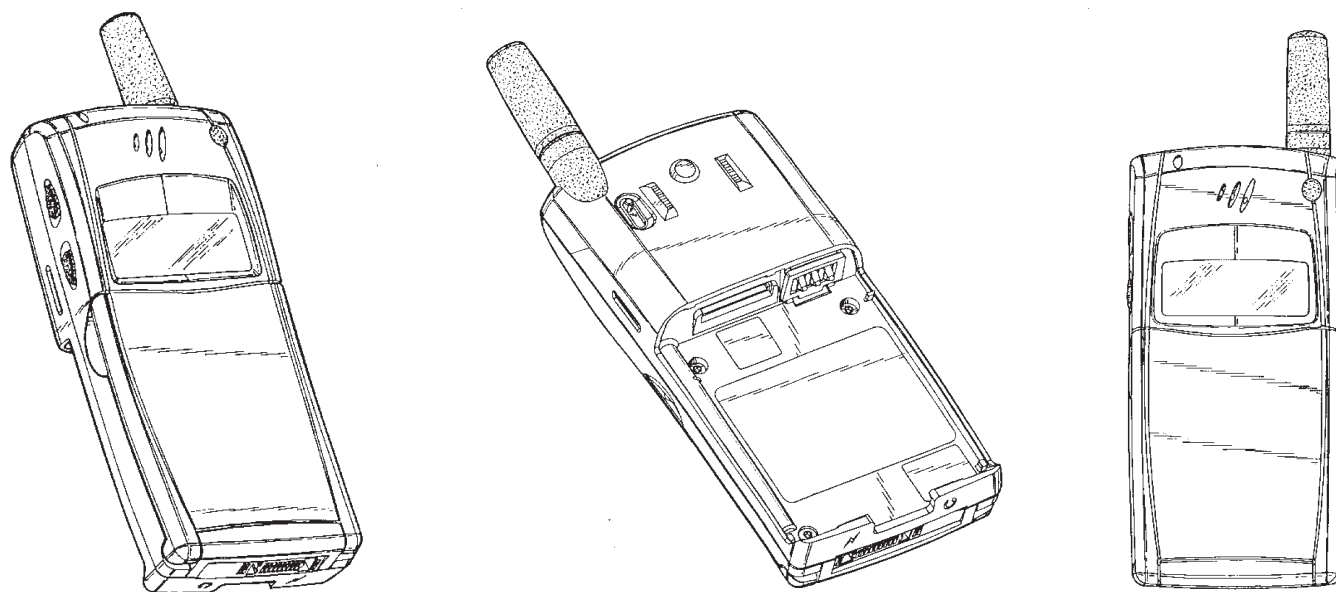

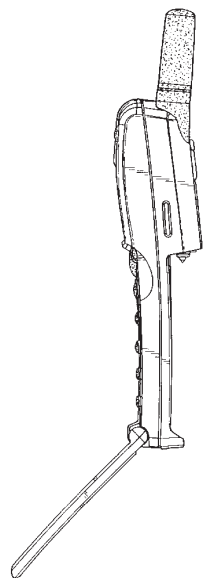
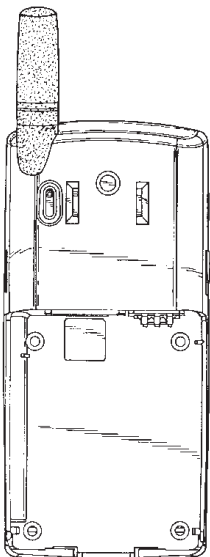
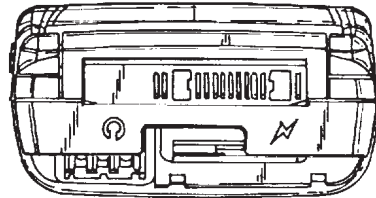
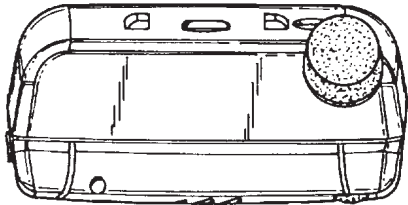
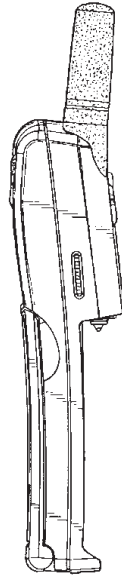
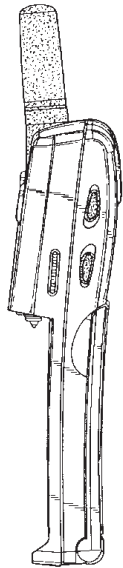

(71)ANSØGER(E):
 (74)FULDMÆGTIG:
 (72)FREMBRINGER(E):
 (30)PRIORITET:
 (22)ANSØGNINGS DATO:

Telefonaktiebolaget L M Ericsson, Trademarks & Designs, S-126 25, Stockholm, Sverige
 Budde, Schou & Ostenfeld A/S, Vester Søgade 10, 1601 København V, Danmark
 Thomas Waldner, Nybogatan 23, S-212 32 Malmö, Sverige
 1999-06-22 SE 99-1163
 1999-11-09

(21) MA 1999 01362

(54) Kombineret bordskåner og bakke

(51)-Cl.07 06;07 99

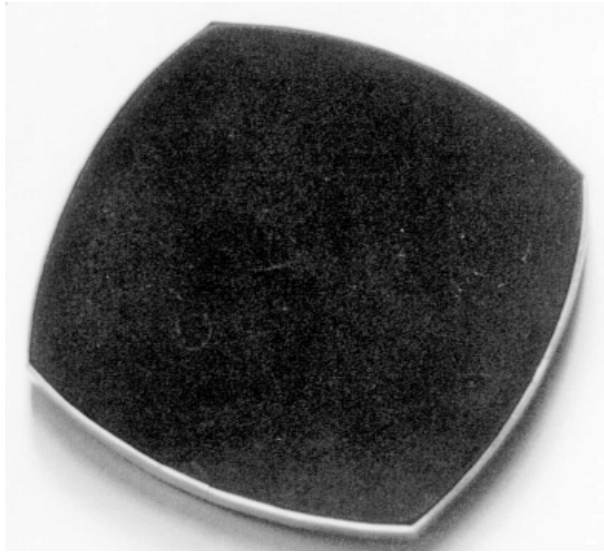

(71)ANSØGER(E):
(72)FREMBRINGER(E):
(22)ANSØGNINGSDATO:
(66)BEMÆRKNINGER

Jens Peter Jacobsen, Lergravsvej 20, Vitved, 8660 Skanderborg, Danmark
Jens Peter Jacobsen, Lergravsvej 20, Vitved, 8660 Skanderborg, Danmark
1999-11-22
Ansøger har samme dag indleveret MA 1999 01363

(21) MA 1999 01398

(54) En sikkerhedsventil til en gasbeholder

(51)-Cl.09 01;23 01

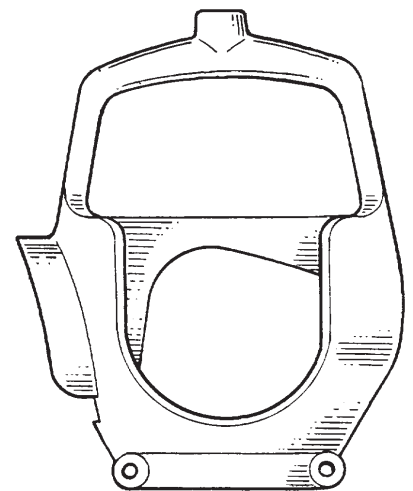
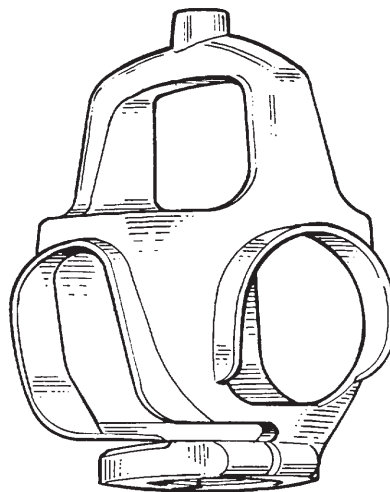
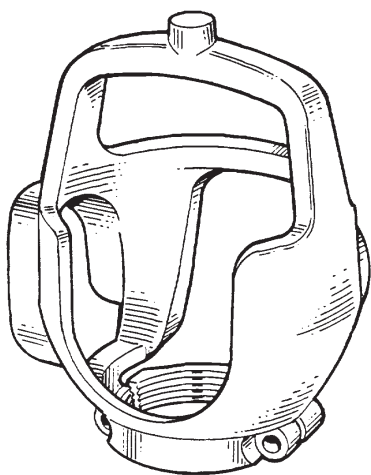

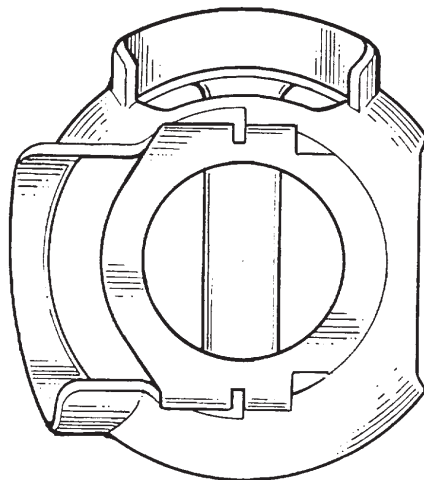
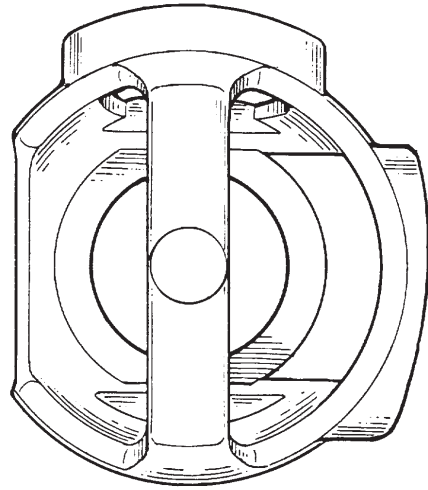
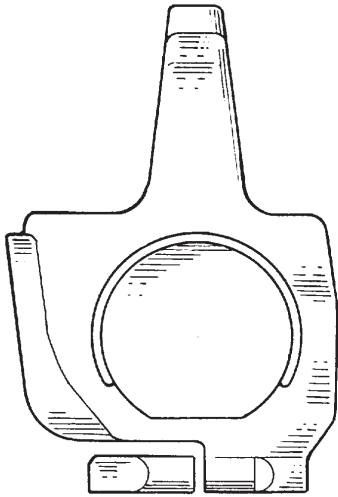
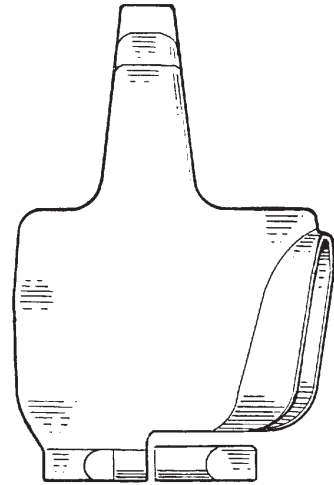
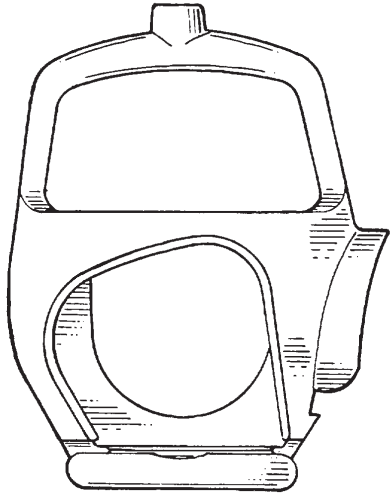

(71)ANSØGER(E):
(74)FULDMÆGTIG:
(72)FREMBRINGER(E):
(30)PRIORITET:
(22)ANSØGNINGSDATO:

AGA Aktiebolag, S-181 81 Lidingö, Sverige
Hofman-Bang & Boutard, Lehmann & Ree A/S, Hans Bekkevolds Allé 7, 2900 Hellerup, Danmark
Leif Nilsson, Södra Kungsvägen 260 A, S-181 62 Lidingö, Sverige
1999-06-04 SE 99-1026
1999-12-02

Offentligt tilgængelige mønsteransøgninger

Akterne i nedenstående ansøgninger er tilgængelige for enhver, jfr. mønsterlovens § 19.

Klasse 03

Travel goods, cases, parasols and personal belongings, not elsewhere specified

(21)MA 1999 01466

(54)En værktøjsholder

(71)ANSØGER(E):

CLL Connectors & Gables AB, Rubanksgatan 3, 741 71 Knivsta-AR, Sverige

(30)PRIORITET:

1999-07-05 SE 99-1239

(22)ANSØGNINGSDATO:

1999-12-21

Klasse 07

Household goods, not elsewhere specified

(21)MA 1999 01495

(54)1-2) En beholder, begge til sæt

(71)ANSØGER(E):

Dart Industries Inc., 14901 S. Orange Blossom Trail, Orlando, FL 32837, USA

(30)PRIORITET:

1999-07-02 US 29/107,386

(22)ANSØGNINGSDATO:

1999-12-28

Klasse 09

Packages and containers for the transport or handling of goods

(21)MA 1999 01474

(54)1) En dragtbeholder 2) del dertil

(71)ANSØGER(E):

The Procter & Gamble Coampny, One Procter & Gamble Plaza, Cincinnati, Ohio 45202, USA

(30)PRIORITET:

1999-07-01 GB 2084619

(22)ANSØGNINGSDATO:

1999-12-21

(21)MA 2000 00008

(54)En flaske

(71)ANSØGER(E):

Henkel Kommanditgesellschaft auf Aktien, 40191 Düsseldorf, , Tyskland

(30)PRIORITET:

1999-07-09 DE 49906345.7

(22)ANSØGNINGSDATO:

2000-01-07



**Patent- og
Varemærkestyrelsen**
Erhvervsministeriet

Helgeshøj Allé 81
2630 Taastrup

Tlf. 4350 8000
Fax 4350 8001
E-post pvs@dkpto.dk
www.dkpto.dk

Pr. 1. januar 2000

Patenter
Supplerende beskyttelsescertifikater
Brugsmodeller
Mønstre (design)
Chips (halvledertopografier)
Vare- og fællesmærker
Skorstensmærker og kontorflag
Kommunevåbener og -segl
Publikationer
Erhvervsservice
Kopiservice
Kurser og foredrag

Prisliste vedrørende internationale ansøgninger (PCT) og europæiske patentansøgninger (EPK) samt vedrørende ansøgninger om international varemærkeregistrering og EU-varemærkeregistrering kan fås ved henvendelse til Patent- og Varemærkestyrelsen.

**E
T
S
L
S
R
P**

Patenter

kr.

- 1. Ansøgningsgebyr**
 - a. Grundgebyr 3000,00
 - b. Tillægsgebyr for hvert patentkrav ud over 10 300,00
- 2. Gebyrer for nyhedsundersøgelse af international type (PL §9)**
 - I Når den svenske patentmyndighed er nyhedsundersøgende:
 - a. Grundgebyr 7090,00
 - b. Tillægsgebyr for hvert krav ud over 10 115,00
 - c. Ekspeditionsgebyr 500,00
 - II Når Den Europæiske Patentmyndighed er nyhedsundersøgende:
 - a. Grundgebyr
 1. For en prioritetsgivende ansøgning 7090,00
 2. I alle andre tilfælde 11120,00
 - b. Ekspeditionsgebyr 500,00
- 3. Gebyr for senere indlevering af dansk oversættelse af international ansøgning** 1100,00
- 4. Genoptagelsesgebyr** 700,00
- 5. Patentmeddelelsesgebyr**
 - a. Grundgebyr 2850,00
 - b. Tillægsgebyr for hver side ud over 35 sider 80,00
 - c. Tillægsgebyr for hvert patentkrav, for hvilket der ikke er betalt ansøgningsgebyr 300,00
- 6. Gebyr for publicering af oversættelser af europæiske patentskrifter**
 - a. Grundgebyr 2250,00
 - b. Tillægsgebyr for hver side ud over 35 sider 80,00
- 7. Gebyr for publicering af ændrede danske patentskrifter**
 - a. Grundgebyr 2850,00
 - b. Tillægsgebyr for hver side ud over 35 sider 80,00
- 8. Gebyr for publicering af ændrede oversættelser af europæiske patentskrifter**
 - a. Grundgebyr 2250,00
 - b. Tillægsgebyr for hver side ud over 35 sider 80,00
- 9. Genoprettelsesgebyr** 3000,00
- 10. Årsgebyrer**
 1. gebyrår 500,00
 2. gebyrår 500,00
 3. gebyrår 500,00
 4. gebyrår 1100,00
 5. gebyrår 1250,00
 6. gebyrår 1400,00
 7. gebyrår 1600,00
 8. gebyrår 1800,00
 9. gebyrår 2050,00
 10. gebyrår 2300,00
 11. gebyrår 2550,00
 12. gebyrår 2800,00
 13. gebyrår 3050,00
 14. gebyrår 3300,00
 15. gebyrår 3600,00
 16. gebyrår 3900,00
 17. gebyrår 4200,00
 18. gebyrår 4500,00
 19. gebyrår 4800,00
 20. gebyrår 5100,00
- Årsgebyrer, der betales senere end forfaldsdag, forhøjes med 20%. Gebyret skal være betalt inden 6 måneder efter forfaldsdagen.
- 11. Gebyr for fremsættelse af indsigelse** 2000,00
- 12. Gebyr for administrativ omprøvning** 7000,00
- 13. Klagegebyr** 8000,00

Ovennævnte priser skal ikke tillægges moms

Supplerende beskyttelsescertifikater

kr.

- 1. Ansøgningsgebyr** 3000,00
 - 2. Genoptagelsesgebyr** 600,00
 - 3. Genoprettelsesgebyr** 3000,00
 - 4. Årsgebyr pr. påbegyndt gebyrår** 5100,00
- Årsgebyrer, der betales senere end forfaldsdag, forhøjes med 20%. Gebyret skal være betalt inden 6 måneder efter forfaldsdagen.
- 5. Gebyr for administrativ omprøvning** 1500,00
- Der skal betales et gebyr på 7000 kr. for eventuel omprøvning af grundpatentet
- 6. Klagegebyr** 4000,00

Ovennævnte priser skal ikke tillægges moms

Brugsmodeller

kr.

- 1. Ansøgningsgebyr** 2000,00
 - 2. Gebyr for senere indlevering af dansk oversættelse af international ansøgning** 1100,00
 - 3. Genoptagelsesgebyr** 400,00
 - 4. Fornyelsesgebyrer**
 - For 1. periode 2000,00
 - For 2. periode 3000,00
- Fornyelsesgebyrer, der betales efter udløbet af den pågældende registreringsperiode, forhøjes med 20%.
- 5. Gebyr for prøvning før eller efter registrering** 4000,00
 - 6. Gebyr for behandling af anmodning om udslettelse** 2000,00
 - 7. Gebyr for bekendtgørelse af ændret registrering og publicering af ændret formulering** 1100,00
 - 8. Klagegebyr** 5000,00

Ovennævnte priser skal ikke tillægges moms

Chips (halvledertopografier)

kr.

- 1. Ansøgningsgebyr** 1500,00
- 2. Gebyr for behandling af anmodning af overførelse af ansøgning om registrering** 1000,00
- 3. Klagegebyr** 4000,00

Ovennævnte priser skal ikke tillægges moms

Mønstre (design)

1. **Ansøgningsgebyr** kr. 1300,00

Tillægsgebyrer:

- a. Ved samregistrering for hvert mønster ud over det første 800,00
- b. For bekendtgørelse af hver afbildning ud over den første 400,00

2. **Genoptagelsesgebyr** 200,00

3. **Fornyelsesgebyr** 2200,00

Tillægsgebyr ved fornyelse:

Ved samregistrering for hvert mønster ud over det første 1100,00

Fornyelsesgebyrer inkl. tillægsgebyr, der betales efter udløbet af den pågældende registreringsperiode, forhøjes med 20%.

4. **Klagegebyr** 4000,00

Ovennævnte priser skal ikke tillægges moms

Vare- og fællesmærker

1. **Ansøgningsgebyr** kr.

- a. Grundgebyr 2350,00
- b. Tillægsgebyr for hver klasse ud over 3 600,00
Der er i alt 42 klasser

2. **Gebyr for videreførelse af Madrid-Protokol-registrering som dansk vare- eller fællesmærke-ansøgning** 1500,00

3. **Fornyelsesgebyr**
a. Grundgebyr 2800,00
b. Tillægsgebyr for hver klasse ud over 3 600,00

Fornyelsesgebyrer inkl. tillægsgebyr, der betales efter udløbet af den pågældende registreringsperiode, forhøjes med 20%.

4. **Gebyr for anmodning om deling af en ansøgning eller en registrering** for hver udskilt ansøgning eller registrering 2000,00

5. **Gebyr for fremsættelse af indsigelse** 2500,00

6. **Gebyr for administrativ ophævelse** 2500,00

7. **Klagegebyr** 4000,00

8. **Gebyr for underretning til indehaver af varemærkerettighed**
Årligt gebyr 1400,00

Ovennævnte priser skal ikke tillægges moms

Skorstensmærker og kontorflag

1. **Ansøgningsgebyr** kr. 2000,00

Ovennævnte pris skal ikke tillægges moms

Kommunevåbener og -segl

1. **Ansøgningsgebyr** kr. 2000,00

Ovennævnte pris skal ikke tillægges moms

Publikationer

1. **Årsabonnement** kr.

- a. Dansk Patenttidende 1000,00
- b. Patentskrifter
 - på papir 8000,00
 - på CD-ROM (ESPACE-DK) 5000,00
- c. Dansk Patentregister 400,00
- d. Sammen drag af almindeligt tilgængelige danske patentansøgninger
 - Alle sektioner 8000,00
 - sektion A 1600,00
 - sektion B 1600,00
 - sektion C07 + C12 1600,00
 - sektion C, resten 900,00
 - sektion D 500,00
 - sektion E 900,00
 - sektion F 900,00
 - sektion G 900,00
 - sektion H 900,00
- e. Oversættelser af EP-skrifter 8000,00
- f. Dansk Brugsmodeltidende 600,00
- g. Brugsmodelskrifter 8000,00
- h. Dansk Varemærketidende 1000,00
- i. Dansk Varemærkeregister 200,00
- j. Varemærke-særtidende med §13-afslag 100,00
- k. Varemærkeindsigelsestidende 200,00
- l. Nye danske varemærkeansøgninger, ugeliste 450,00
- m. Dansk Mønstertidende 600,00
- n. Dansk Mønsterregister 200,00
- o. Patenthåndbog, ved tegning af abonnement 500,00
 - løsblade hertil, pr. side 10,00
- p. Brugsmodelhåndbog, ved tegning af abonnement 500,00
 - løsblade hertil, pr. side 10,00
- q. Ankenævnskendelser
 - alle kendelser 4200,00
 - kendelser/patent- og brugsmodelområdet 2000,00
 - kendelser/vare- og fællesmærkeområdet 2000,00
 - kendelser/mønster- og chipsområdet 400,00

Abonnementer tillægges porto

2. Løssalg

- a. Dansk Patenttidende 40,00
- b. Dansk Patentregister 400,00
- c. Sammen drag af alm. tilgængelige patentansøgninger 30,00
- d. Dansk Varemærketidende 40,00
- e. Dansk Varemærkeregister 200,00
- f. Varemærke-særtidende med §13-afslag 100,00
- g. Varemærkeindsigelsestidende 200,00
- h. Varemærkeindsigelsestidende, udk. 1995 300,00
- i. Dansk Mønstertidende 40,00
- j. Dansk Mønsterregister 200,00
- k. Dansk Brugsmodeltidende 40,00
- l. Sammen drag af alm. tilgængelige brugsmodelansøgninger 30,00
- m. Fremlæggelses- og patentskrifter på CD-ROM (ESPACE-DK)
 - 1993-1999, pr. årgang 5000,00
 - 1990-1992, pr. årgang 2000,00

Ovennævnte priser skal ikke tillægges moms

Fremlæggelses-, patent- og brugsmodelskrifter samt oversættelser af EP-skrifter leveres til gældende kopipris

3. **Love og bekendtgørelser** vedr. industriel ejendomsret 12,00-33,00

- 4. **Andre publikationer**
 - a. Varemærkeklassifikation
 - alfabetisk liste 500,00
 - klassedelt liste 400,00
 - b. Mønsterklassifikation 35,00
 - ændringer og tilføjelser hertil 15,00

5. **"Fra væsen til virksomhed", Danske patenter gennem 100 år** (fås på dansk og engelsk), inkl. moms 195,00

Ovennævnte priser tillægges moms, hvis andet ikke er angivet

Erhvervsservice

1. **Timepris*** kr. 750,00
2. **Løbende overvågninger**
- a. Overvågning af ansøgninger
Overvågning af dansk patent-, brugsmode-, mønster- eller varemærkeansøgning sammensættes af:
Pris pr. år 1500,00
Pris pr. meddelelse 375,00
- b. Øvrige overvågninger beregnes efter timepris
Hertil skal lægges evt. online-udgifter
3. **Navneundersøgelser***
- a. International undersøgelse af patentrettigheder i 1-2 navne inkl. op til 40 referencer 2500,00
Yderligere referencer, pr. reference 16,00
Yderligere navne, pr. navn 750,00
- b. Undersøgelse af patent- og brugsmode- og retteligheder med gyldighed for Danmark i 1-2 navne 1800,00
Yderligere navne, pr. navn 375,00
- c. Øvrige navneundersøgelser beregnes efter timepris
Hertil skal lægges evt. online-udgifter
4. **Patentfamilieundersøgelser og statusundersøgelser***
- a. Patentfamilieundersøgelse 1000,00
- b. Patentfamilieundersøgelse, inkl. status 2000,00
- c. Statusundersøgelse af udenlandske rettigheder
Første nummer 750,00
Pr. følgende nummer 375,00
- d. Statusundersøgelse af danske rettigheder, pr. nummer 375,00
- e. Øvrige undersøgelser beregnes efter timepris
Hertil skal lægges evt. online-udgifter
5. **Kollisionsundersøgelser af varemærker, inkl. 3 klasser*** 2100,00
Yderligere klasser, pr. 10 klasser 500,00
6. **Skanning af varemærker***
- a. Første klasse 500,00
- b. Yderligere klasser, pr. klasse 200,00
- c. Skanning af alle 42 klasser 3000,00
7. **LOGO-skanning***, inkl. op til 25 referencer 1800,00
Yderligere referencer, pr. 25 referencer 500,00
8. **Varemærkedatabase***
- a. Første klasse 3000,00
- b. Yderligere klasser - op til 4, pr. klasse 1500,00
9. **Skanning af varemærker ansøgt eller registreret i udlandet***
- a. Første klasse for 1-2 lande 1000,00
- b. Følgende lande, pr. land 500,00
- c. Følgende klasser, pr. klasse 200,00
10. **Pris for levering pr. telefax** 75,00

* Hastelevering kan aftales mod pristillæg.

Ovennævnte priser tillægges moms

Kopiservice

1. **Fotokopier af patent- og brugsmodepublikationer** kr. 30,00
- a. Ekspedition 30,00
- b. Kopipris, pr. side 3,25
Dog minimum 30 kr. pr. publikation (svarende til 9 sider)
2. **Fotokopier, taget på læsesalen**
ved kontant betaling, pr. side, inkl. moms 3,00
3. **Udenlandske patentpublikationer, der ikke findes i egne samlinger**
- I ved hjemtagning fra udlandet:
- a. Pris for hjemtagning 100,00
- b. Pris pr. publikation 100,00
- Hjemtagning af sagsakter fra USA og patentpublikationer og sagsakter fra Sydafrika: Pris efter aftale.
- II ved levering af tilsvarende publikation fra egne samlinger:
- a. Identifikation 100,00
- b. Kopipris (3,25 kr. pr. side)
4. **Engelsksprogede sammendrag, der ikke findes i egne samlinger**, pr. sammendrag 50,00
5. **Tidsskriftsartikler o.l., der ikke findes i egne samlinger**
- a. Pris for hjemtagning 100,00
- b. Pris pr. artikel 100,00
6. **Aktindsigt i europæiske patenter og patentansøgninger**
- a. Ekspedition (inkl. EPO-gebyr) 315,00
- b. Kopier
- ved tilsendelse, pr. side 3,25
- ved afhentning, pr. side 2,50
- ved afhentning og kontant betaling, pr. side inkl. moms 3,00
7. **Databaseudskrift vedr. en varemærkerettighed** 50,00
- Ovennævnte priser tillægges moms, hvis andet ikke er angivet
8. **Bekræftet kopi af en patent-, brugsmode-, mønster- eller varemærkeansøgning** 300,00
Hertil skal lægges kopiprisen
9. **Bekræftet udskrift af patent-, certifikat-, brugsmode-, topografi-, mønster- eller varemærkesagsregistret** 300,00
10. **Bekræftet udskrift af registret over kommunevåbener og -segl eller registret over skorstensmærker og kontorflag** .. 200,00
11. **Udskrift af patent-, certifikat-, brugsmode-, topografi-, mønster- eller varemærkesagsregistret, registret over kommunevåbener og -segl eller registret over skorstensmærker og kontorflag** 50,00
- Ovennævnte priser skal ikke tillægges moms
12. **Priser for levering**
- a. Levering pr. telefax 75,00
- b. Ekspreslevering pr. telefax 275,00
- c. Ekspreslevering pr. post 200,00
Hertil lægges porto
- Ovennævnte priser tillægges moms

Kurser og foredrag

1. **Kurser** kr.
- Priser på åbne og virksomhedsinterne kurser fås ved direkte henvendelse til KursusCentret
2. **Foredrag***
- Første time 2000,00
- Følgende timer, pr. time 1500,00

* Særpriser afhængig af deltagerantal og forberedelsestid

Ovennævnte priser tillægges moms

INID-koder

Internationally agreed Numbers for the Identification of Data (INID)

- (11) Serial number of the registration
- (15) Date of the registration
- (17) Expected duration of the registration/renewal
- (18) Expected expiration date of the registration/renewal
- (21) Serial number of the application
- (22) Date of filing of the application
- (23) Exhibition priority data
- (24) Date from which the industrial design right has effect
- (29) Indication of the form in which the industrial design is filed
- (30) Data relating to priority under the Paris Convention
- (43) Date of publication of the industrial design before examination
- (44) Date of publication of the industrial design after examination
- (45) Date of publication of the registered industrial design
- (46) Date of expiration of deferment
- (51) Class and subclass of the Locarno Classification
- (54) Designation of article(s) or product(s) covered by the industrial design or title of the industrial design
- (55) Reproduction of the industrial design (e.g., drawing, photograph) and explanations relating to the reproduction
- (57) Description of characteristic features of the industrial design including indication of colors
- (58) Date of recording of any kind of amendment in the Register
- (62) Serial number(s) and, if available, filing date(s) of application(s), registration(s) or document(s) related by division
- (66) Serial number(s) of application(s) concerning design(s) which is(are) variant(s) of the present one
- (71) Name(s) and address(es) of the applicant
- (72) Name(s) of the creator(s)
- (73) Name(s) and address(es) of the owner(s)
- (74) Name(s) and address(es) of the representative(s)

Domestic Codes for the Identification of Data

- (DL) Data concerning license
- (DP) Data concerning pawning

Internationalt vedtagne Numre til Identifikation af Data (INID)

- Registreringsnummer
- Registreringsdato
- Forventet registreringsperiode/fornyelsesperiode
- Forventet udløbsdato for registrering/fornyelse
- Ansøgningsnummer
- Ansøgningsdato
- Udstillingsprioritetsoplysninger
- Indleveringsdato

- Model indleveret

- Konventionsprioritetsoplysninger

- Dato for offentlig tilgængelighed

- Bekendtgørelsesdato for ansøgningen

- Bekendtgørelsesdato for registreringen

- Udsættelsesdato

- Klasser
- Vareangivelse

- Mønstret

- Beskrivelse herunder farver

- Dato for tilførsel/udslettelse

- Nummer på hovedansøgning eller udskilt ansøgning

- Beslægtede ansøgninger

- Ansøgningsnavn og -adresse

- Frembringers navn og -adresse
- Indehavernavn og -adresse

- Fuldmægtignavn og -adresse

Interne koder til identifikation af data

- Licensoplysninger
- Pantoplysninger