

COMPUTER SYMASKINE

# HZL-NX7

## BRUGSANVISNING

DA

**OBS.**

Denne brugsanvisning skal læses nøje igennem, inden produktet tages i brug, da den indeholder vigtig drifts- og sikkerhedsinformation. Opbevar denne brugsanvisning på et let tilgængeligt sted, så du kan bruge den senere.



# VIGTIGE SIKKERHEDSINSTRUKSER

Ved brug af elektrisk udstyr skal grundlæggende sikkerhedsforanstaltninger altid følges, inkl. nedenstående: Læs alle instrukser nøje igennem inden symaskinen tages i brug.

## **FARE** \_\_\_\_ **For at mindske risikoen for elektrisk stød:**

1. Apparatet bør aldrig efterlades uden opsyn, når det er tilkoblet.
2. Træk altid stikket ud af udtaget, når apparatet ikke er i brug og inden rengøring.

## **ADVARSEL** \_\_\_\_ **For at mindste risikoen for skoldninger, brand, elektriske stød eller personskader:**

1. Udstyret må ikke bruges som legetøj. Tæt overvågning er nødvendig, når udstyret anvendes af eller i nærheden af børn. Udstyret kan bruges af børn på over 8 år og personer, hvis fysiske, sansemæssige eller mentale evner er nedsat, eller personer uden den fornødne erfaring og viden, hvis de er instrueret i sikker brug af apparatet og forstår de dermed forbundne risici. Børn skal overvåges for at sikre, at de ikke leger med udstyret. Rengøring og vedligeholdelse må ikke udføres af børn, medmindre de er under opsyn.
2. Anvend kun dette produkt efter hensigten, som beskrevet i denne vejledning. Anvend kun tilbehør, der anbefales af producenten, som beskrevet i denne vejledning.
3. Betjen aldrig dette produkt, hvis det har beskadiget ledning eller stik, hvis det ikke fungerer korrekt, hvis det har været tabt eller beskadiget, eller tabt ned i vand. Returnér det til anskaffelsesstedet eller til et servicecenter til eftersyn, reparation, elektrisk eller mekanisk justering.
4. Anvend aldrig symaskinen, hvis nogen af ventilationsåbningerne er blokeret. Hold ventilationsåbningerne på symaskinen og fodpedalen fri for støv og løse trævler.
5. Hold fingrene væk fra alle roterende dele. Der skal udvises særlig agtpågivenhed i området omkring symaskinenålen.
6. Brug altid den rigtige stingplade. En forkert stingplade kan knække nålen.
7. Brug ikke bøjede nåle.
8. Træk eller hiv ikke i stoffet under syningen. Det vil beskadige nålen, så den knækker.
9. Sæt symaskinens tænd/sluk knap på OFF position, når der skal laves justeringer i nåleområdet, f.eks. trådning eller udskiftning af nålen, trådning af spole eller udskiftning af trykfod.
10. Træk altid stikket ud af stikkontakten, før du fjerner dæksler, smører eller foretager andre brugerjusteringer, der er nævnt i brugsanvisningen.
11. Tab aldrig noget ind i symaskinen eller isæt genstande i åbningerne på symaskinen.
12. Symaskinen må ikke anvendes udendørs.
13. Anvend ikke symaskinen hvor sprayprodukter bliver brugt eller hvor oxygen bliver administreret.
14. Ved afbrydelse, sæt tænd/sluk knappen på "OFF" position, og tag stikket ud af stikkontakten.
15. Afbryd ikke ved at trække i ledningen. Ved afbrydelse tag fat i stikket, ikke i ledningen.
16. Principielt skal maskinen frakobles elforsyningen, når den ikke bruges.
17. Hvis netledningen er beskadiget, skal den udskiftes med en specialledning af din nærmeste autoriserede forhandler eller servicecenter.
18. (Undtagen USA, Canada) er symaskinen dobbeltisoleret. Anvend kun originale reservedele, der er identiske med de udskiftede. Se instrukser om vedligeholdelse af en dobbeltisoleret maskine.

## **VEDLIGEHODELSE AF DOBBELTISOLEREDE PRODUKTER (Undtagen USA/Canada)**

Et dobbeltisoleret produkt er udstyret med to isoleringsenheder i stedet for en jordforbindelse. Et dobbeltisoleret produkt har ikke jordstik og et sådant skal heller ikke sættes i. Vedligeholdelse af et dobbeltisoleret produkt kræver stor omhyggelighed og godt kendskab til systemet og skal derfor kun udføres af kvalificeret personale. Anvend kun originalt tilbehør til service og reparation. Et dobbeltisoleret produkt er mærket med ordene: "DOBBELTISOLERING" eller "DOBBELTISOLERET". Symbolet  kan også være vist på produktet.

## **GEM DISSE INSTRUKSER**

Denne symaskine er kun beregnet til brug i husholdningen.

Tillykke med dit køb af JUKI symaskine.



Læs alle sikkerhedsforanstaltninger, der er indeholdt i brugsanvisningens pkt. "Sikker brug af symaskinen", nøje inden maskinen tages i brug. Dermed får du en fuld forståelse af maskinens funktion og driftsprocedurer, og sygemaskinens levetid forlænges.

Efter at du har læst brugsanvisningen skal den gemmes sammen med garantien et sikkert sted til fremtidig brug.

## SIKKER BRUG AF SYMASKINEN

Symboler og piktogrammer, der er indeholdt i Brugsanvisningen og anført på symaskinen, har til formål at sikre, at symaskinen bruges sikkerhedsmæssigt korrekt og forebygge potentielle skader på brugeren og andre personer.

Advarselssymbolerne er brugt til forskellige formål, som beskrevet nedenfor.

 <b>ADVARSEL</b>	Angiver en potentiel dødsfare eller en fare, der kan medføre alvorlige kvæstelser, hvis symbolet ignoreres og symaskinen bruges uhenigtsmæssigt.
 <b>FORSIGTIG</b>	Angiver handlinger, mv., som kan medføre en potentiel fare for skader på personer og/eller maskinen, hvis symbolet ignoreres og symaskinen bruges uhenigtsmæssigt.

Piktogrammerne har følgende betydning:

	En ikke nærmere præciseret advarsel		Risiko for elektriske stød		Risiko for brand		Risiko for kvæstelse af hænder, mv.
	Et ikke nærmere præciseret forbud		Forbud mod afmontering/modifikationer		Hold fingrene væk fra nålen		Hæld ikke olie, mv.
	En generelt påkrævet adfærd		Træk stikket ud af stikkontakten				

## **⚠ ADVARSEL**

For oplysninger om kombination af stof, tråd og nål, se i særdeleshed forklaringstabellen i afsnittet "Udskiftning af nål".

Passer nålen eller tråden ikke til det brugte stof, lige som i et tilfælde, hvor et meget tung vægt stof (f.eks. denim) sys med en tynd nål (#11 eller højere), kan nålen knække med en uforudset personskaade til følge.

### **Andre forholdsregler**

- Symaskinen må ikke udsættes for direkte sollys eller høj fugtighed.



- Det er ikke tilladt at tørre symaskinen med opløsningsmidler, som f.eks. en fortyndervæske.

Er symaskinen beskidt, påfør noget neutralt rengøringsmiddel på en blød klud og tør symaskinen forsigtigt af.



Opmærksomheden henledes på, at ovenstående kan være tilfældet, idet der i symaskinen er indbygget halvledende elektroniske dele og præcise elektroniske kredsløb.

- Brug kun symaskinen i temperaturområdet 5o C - 40o C. Er temperaturen for lav, vil symaskinen ikke fungere korrekt.

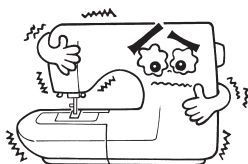

- Denne symaskine vil stoppe takket være en indbygget sikkerhedsmekanisme, således at maskinen ikke overophedes, når den syr langsomt og i længere tid. I dette tilfælde vil knappen START/STOP ikke lyse.

Symaskinen vil vende tilbage til driftstilstanden efter cirka 10 min.



\* Symaskinens driftstemperatur ligger i intervallet 5o C - 40o C. Symaskinen må ikke udsættes for direkte sollys. Ej heller kan symaskinen bruges i nærheden af brændende genstande, såsom brændeovne og stearinlys, eller på fugtige steder. I modsat fald risikerer man, at temperaturen i symaskinens indre dele stiger eller elledningen smelter, hvilket kan medføre brand eller elektriske stød.

# Indholdsfortegnelse





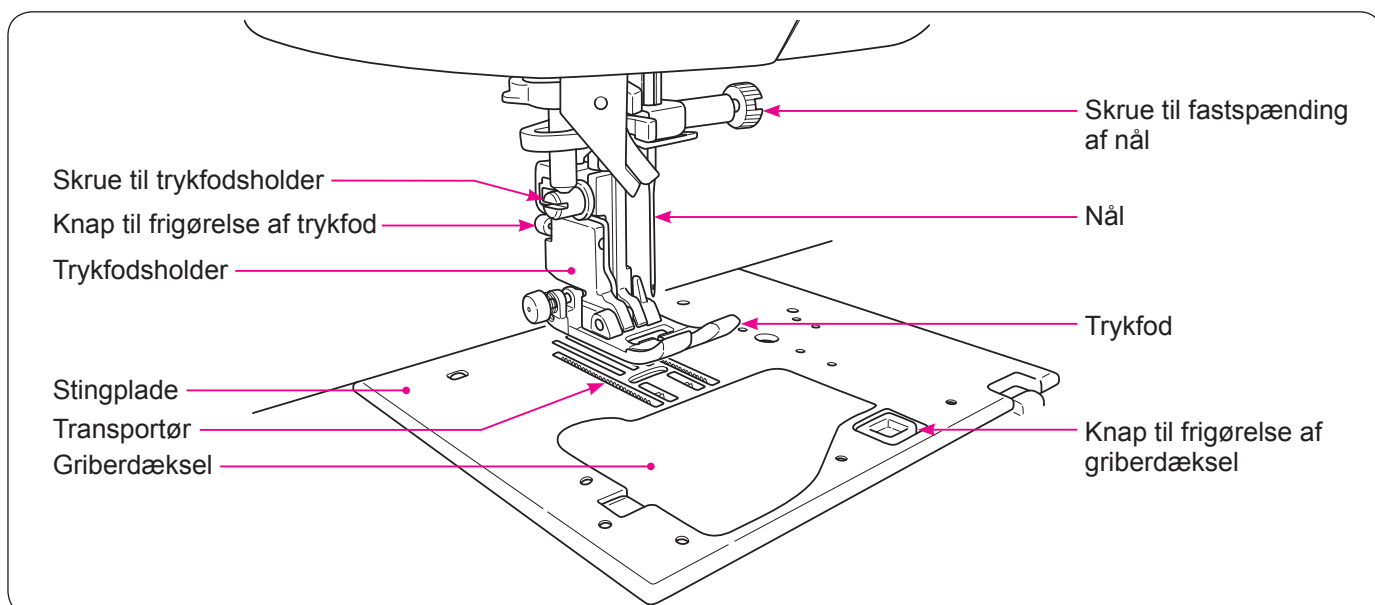
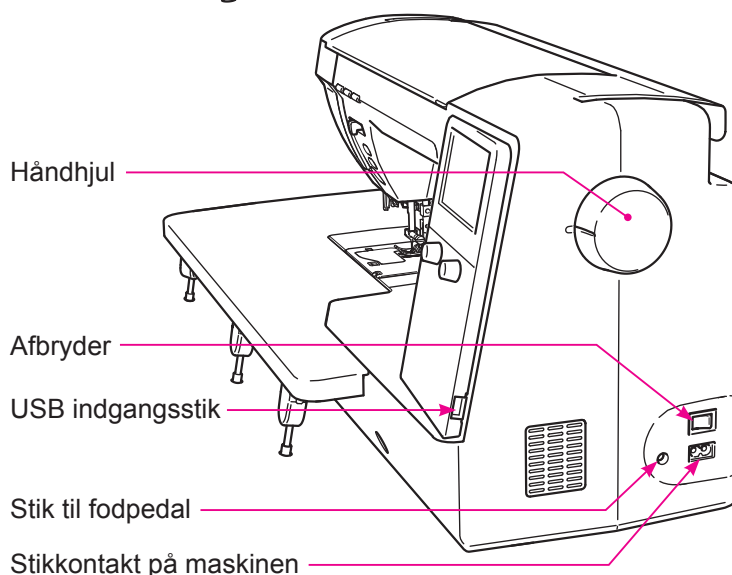
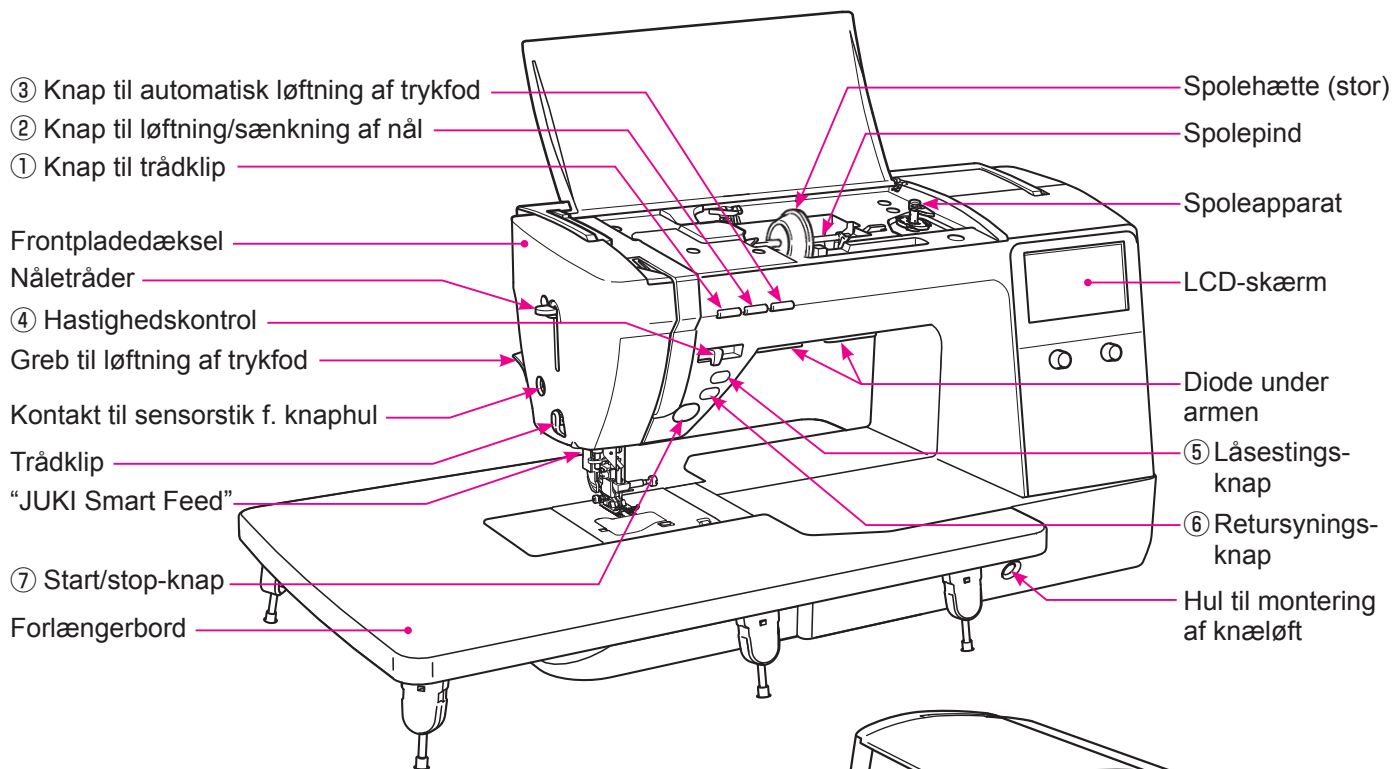

<b>VIGTIGE SIKKERHEDSINSTRUKSER ....</b>	<b>1</b>
<b>Indholdsfortegnelse .....</b>	<b>4</b>
<b>1. Konfiguration og funktioner .....</b>	<b>6</b>
1.1. Navne og funktioner for operationsknap- perne .....	7
1.2. Navne og funktioner for operationsiko- nerne og -nøglerne .....	8
<b>2. Tilbehør .....</b>	<b>12</b>
<b>3. Opsætning.....</b>	<b>13</b>
3.1. Montering af forlængerbordet .....	13
3.2. Ændring af positionen på fodpedalens kontakt .....	14
3.3. Montering af knæløft .....	15
<b>4. Grund indstillinger og grund     operationer .....</b>	<b>16</b>
4.1. Tilslutning til el-nettet .....	16
4.2. Hastighedskontrol .....	18
4.3. Løftning/sænkning af trykfod .....	19
4.4. Udskiftning af trykfod .....	20
4.5. Placering og igangsætning af den “JUKI Smart Feed” .....	22
4.6. Ombytning af stingplade og transportør..	23
4.7. Hvordan bruges stikkestings-stingpla- den.....	24
4.8. Isætning af nål .....	25
4.9. Tabel og stof, tråd og nål .....	26
4.10. Forberedelse af undertråd .....	27
4.11. Forberedelse af overtråden .....	31
4.12. Justering af trådspænding .....	36
4.13. Indstilling syfodstrykket .....	38
4.14. Indstilling af micro-lifter.....	39
4.15. Syning med tvillingenål .....	40
4.16. Indstilling automatisk hæftesøm, trådclip og syfods-løft .....	42
4.17. Nåle position / Zigzag bredte / Stinglængde .....	44
4.18. Undertråds måler.....	46
4.19. Justering af nålens stop position .....	48
4.20. Svæve (Pivot) indstilling.....	48
4.21. Sænkning af transportør.....	49
<b>5. Operation i detalje .....</b>	<b>50</b>
5.1. Optioner/valgmuligheder .....	50
① Standard trådspænding .....	51
② Syfods-løft.....	51
③ Skærm med justérfunktioner ved hævet syfod.....	52
④ Fod igangsætters funktioner .....	53
⑤ Op-start.....	53
⑥ Justérbar syhastighed .....	54
⑦ Justérbar syhastighed ved tilbagesy- ning.....	54
⑧ Stoppestings justering.....	55
⑨ Lydstyrke for advarselsbip .....	56
⑩ Lys justering .....	56
⑪ Sprogvalg .....	57
⑫ Initialisering / sletning af indstillinger..	57
⑬ Opdatering firmware .....	58
⑭ Maskineidentitet .....	60
5.2. Instruktionsvejledning .....	61
5.3. Lock modus .....	61
5.4. “Returnér” funktion.....	61
5.5. “Clear/klar” operation .....	61
<b>6. Indstilling for mønster syning .....</b>	<b>62</b>
6.1. Enkelt stings/søms modus / kombination stings/søms modus .....	62
6.1.1. Enkelt stings/søms modus.....	62
6.1.2. Kombination stings/søms modus .	62
6.1.3. Indstilling af repetitions syning ....	67
6.2. Valg af stingmønster .....	68
6.2.1. Praktiske mønstre .....	68
6.2.2. Pyntesømme .....	70
6.2.3. Quiltesømme .....	72
6.2.4. Knaphulssømme .....	73
6.2.5. Bogstaver.....	74
6.2.6. Bruger hukommelse .....	75
6.2.7. Sådan vælges mønster ved hjælp af tal .....	76

6.3. Typer af redigerings funktioner og hvordan de anvendes.....	77	8. Meddelelseskatalog.....	116
6.3.1. Justering stopning.....	77	9. Vedligeholdelse af symaskinen.....	119
6.3.2. Mønster ombytning.....	79	10. Indledning til valgfrit tilbehør.....	120
6.3.3. Justering af længde størrelsen.....	80	11. Fejlfindingsguide.....	122
6.3.4. Ændring af størrelse.....	81	12. Søm Oversigt.....	124
6.3.5. Kollektivt valg af kombinerede sømme.....	81	Specifikations liste.....	Bag symaskinens bagdæksel
6.3.6. Slette.....	81		
6.3.7. Indstil afstand mellem mønstrene.....	81		
6.3.8. Ændring af knaphulsåbningens bredde.....	81		
<b>7. Syning.....</b>	<b>82</b>		
7.1. Stikke sting.....	82		
7.2. Isyning af lynlåse.....	87		
7.3. Syning af patchworktæpper.....	88		
7.4. Overkastningssting/Overlock.....	89		
7.5. Blindsøm/Usynlig oplægning.....	90		
7.6. Muslingesting.....	93		
7.7. Trense sting.....	94		
7.8. Øjer.....	96		
7.9. Pyntesømme.....	97		
7.10. Blonder / fjer sømme.....	98		
7.11. Muslingesøm.....	99		
7.12. Tilfældigt stingmønster.....	100		
7.13. Tapering (afsmalning).....	101		
7.14. Quiltsting, som ser ud til at være håndsyede.....	103		
7.15. Knaphulssting.....	104		
7.16. Manuelt 2-trins knaphul.....	110		
7.17. Isyning af knapper.....	112		
7.18. Quiltning (frihåndsquiltning).....	113		
7.19. Quiltning (quiltguide).....	115		

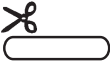
# 1. Konfiguration og funktioner

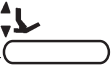







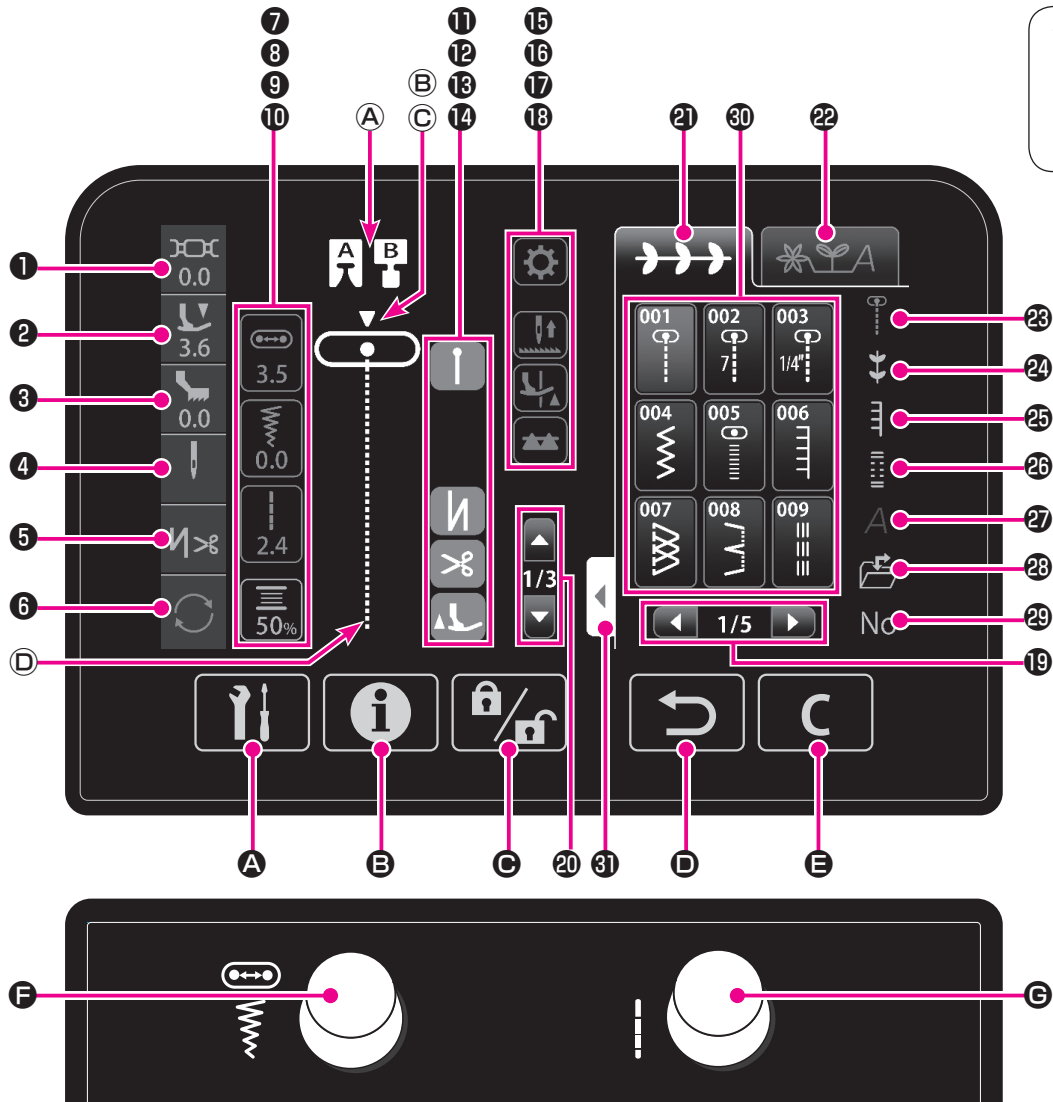





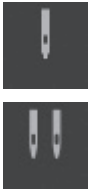







## 1.1. Navne og funktioner for operationsknapperne























		Navn	Funktion
①		<b>Knap til trådclip</b>	Tryk på denne knap efter afslutning af sømmen for at klippe begge trådender automatisk over. Symaskinen stopper med nålen i øverste position efter trådafklip. Hvis der syes med dobbeltnål, vil denne tast ikke virke selvom tasten er aktiveret.
②		<b>Knap til løftning/sænkning af nål</b>	Når symaskinen stopper at sy, tryk på denne knap for at ændre nålens position. (Er nålen løftet, går den ned og omvendt) Symaskinen syr med lav hastighed, når denne knap holdes nedtrykket i længere tid.
③		<b>Knap til automatisk løftning af trykfod</b>	Når du trykker på denne knap, mens symaskinen ikke arbejder, bliver trykfodens position ændret. Hvis trykfoden er sat i øverste position, går den ned til nederste position omvendt. Når syfoden løftes via tasten "automatisk syfodsløft", så sænkes transportøren automatisk.
④		<b>Hastighedskontrol</b>	Syhastigheden kan justeres via denne glidetaste. Syhastigheden øges ved at bevæge hastighedstasten mod højre, eller sænkes ved at dreje mod venstre. Ved hjælp af fodpedalen kan den maximale hastighed indstilles.
⑤		<b>Låsestingsknap</b>	Når du trykker på denne knap, syr sy-maskinen hæftesting. Når du trykker på denne knap, mens sy-maskinen er i gang med at sy stingmønstre, stopper symaskinen efter afslutningen af 1 cyklus af stingmønstret.
⑥		<b>Retursyningsknap</b>	For stikkesting/zigzagsting: Symaskinen syr returstring så længe denne knap holdes nedtrykket. For andre stingtyper: Symaskinen syr låse/hæftesting.
⑦		<b>Start/stop-knap</b>	Når du trykker på denne knap begynder symaskinen at køre langsomt for derefter at øge hastigheden til den hastighed, som er indstillet af hastighedskontrollen. Et gentaget tryk på knappen stopper symaskinen. Knappens farve angiver maskinens aktuelle status. <b>Grøn:</b> Klar til syning og/eller under syning <b>Rød:</b> Ikke klar til syning <b>Orange:</b> Når låsesting knappen nedtrykkes, mens symaskinen er i gang med at sy Symaskinen er i spolingstilstand (Symaskinen syr en låsesting efter afslutningen af stingmønstrets 1 cyklus. Derefter stopper symaskinen.) * Når en fodpedal er tilsluttet kan start/stop-knappen ikke bruges for at starte syning. Start-knappen: Kan ikke bruges for at starte syning. Stop-knappen: Kan bruges for at stoppe syningen.

## 1.2. Navne og funktioner for operationsikonerne og -nøglerne

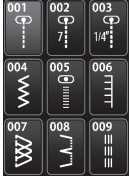

		Navn	Funktion
1		<b>Trådspændings ikon</b>	<p>Detaljeret indstilling af trådspænding vises.</p> <p>Tryk på trådspændings-ikonet hvis du ønsker at ændre på trådspændingen.</p> <p>Trådspændingen vil blive genindstillet på basisindstillingen, når der vælges en anden søm.</p>
2		<b>Sy-fodstryk ikon</b>	<p>Syfodstrykket vises.</p> <p>Tryk på ikonet for syfodstrykket, når du ønsker at ændre syfodstrykket.</p> <p>Syfodstrykket går tilbage til grundindstillingen ved at gen-trykke på "Power" til ON.</p>
3		<b>"JUKI Smart Feed" ikon</b>	<p>Dette ikon vises ved at placere "JUKI Smart Feed" i position.</p> <p>"JUKI Smart Feed" kan fin-justeres.</p>

		Navn	Funktion
4		<b>Nåle ikon</b>	<p>Detaljeret indstilling af nålen vises. Tryk på nåle-ikonet når indstilling på nålen ønskes.</p> <p> : Enkelt nåle  : Dobbelt nåle</p>
5		<b>Automatisk hæfte- og tilbagesyningikon</b>	Hæftesting i starten eller ved afslutning/afklipping af en søm kan trimmes og indstilles.
6		<b>Repetitions syning</b>	<p>Syning af et mønster enten som enkeltmønster eller som kombination kan indstilles. "1" vises hvis der kun skal syes eet mønster ad gangen. Grundindstilling Tilgængelige mønstre under "enkelt-mønster" indstilling: Repetition Tilgængelige mønstre under kombinations indstilling-modus: 1</p>
7		<b>Nåle positions ikon</b>	Tryk på nåle positions ikonet når du ønsker at indstille justeringstasten (venstre) på "nålepositionen".
8		<b>Zig zag ikon</b>	Tryk på zigzag-bredde ikonen når du ønsker at justere (venstre) zigzag-bredden
9		<b>Sting længde ikon</b>	"Stinglængden" kan indstilles med stinglængde justeringstasten (højre)
10		<b>Undertråds info</b>	<p>Aktuel status for undertråden vises. Tryk på "Undertråds info"-ikonet når du vil se detaljer om undertråden.</p>
11		<b>Sy-begynd / hæfte ikon</b>	<p>Når dette ikon vises vil der blive syet et par hæftesting i enhver begyndelse af syningen. ON/OFF af hæftesting i begyndelsen af en søm kan ændres ved at trykke på "Sy.begynd/hæfte ikonet".</p> <p> : Baglæns syning  : Hæfte sting</p>
12		<b>"Afslutnings hæfte" ikon</b>	<p>Dette ikon viser automatisk hæftesting ved en afslutning af en søm. ON/OFF af hæftesting i afslutning af en søm kan ændres ved at trykke på "Afslutnings hæfte ikonet".</p> <p> : Baglæns syning  : Hæfte sting</p>
13		<b>Tråd-klip ikon</b>	<p>Displayed ikon viser hæfte- og trådklipfunktion. Slåes til og fra ved at trykke på Ikonet.</p>
14		<b>Syfods løft efter tråd-klip ikon</b>	<p>Dette ikon viser syfods-løft efter tråd-afklip. Slåes til og fra ved at trykke på Ikonet.</p>
15		<b>Mønster redigerings ikon</b>	Sting- mønster-rapporter kan tilpasses.

		Navn	Funktion
16		<b>Nålestops position ikon (skift op/ned)</b>	Stop position af nålen (oppe eller nederste position) når maskinen stoppes. Kan ændres.  : Symaskinen standser med nålen nede  : Symaskinen standser med nålen oppe
17		<b>Svæve-fods (Pivot) funktions ikon</b>	Er denne tast aktiv, betyder det at når syningen stoppes, så vil syfoden løftes let medens nålen forbliver nede i stoffet.  : Hævefunktion fravalgt  : Hævefunktion tilkoblet
18		<b>Transportør ikon</b>	Transportøren kan hæves eller sænkes.  : Transportør hævet  : Transportør sænket
19		<b>Symbol for sideskift</b>	Tryk på dette Ikon for sideskift.
20		<b>Mønster skifte ikon</b>	Brug dette ikon når du ønsker at skifte mønster i en mønster-kombinations mode.
21		<b>Enkelt stings tast</b>	Sy-modusset kan ændres til enkelt-stings-modus ved at trykke på "Enkelt stings tasten".
22		<b>Kombinations stings tast</b>	Sy-modusset kan ændres til kombinations-stings-modus (hvor 2 eller flere mønstre kan syes i kombination) ved at trykke på "Kombinations stings tasten".
23		<b>Nyttesøms ikon</b>	Tryk for at ændre skærmen til nyttesting.
24		<b>Dekorative sømme ikon</b>	Tryk for at ændre skærmen til deko/pyntesømme.
25		<b>Qulitesøms ikon</b>	Tryk for at ændre skærmen til quiltesømme.
26		<b>Knaphulssøms ikon</b>	Tryk for at ændre skærmen til knaphulssyning.
27		<b>Alfabet/Bogstavs ikon</b>	Tryk for at ændre skærmen til valg af bogstaver.
28		<b>Bruger Memory/Hukommelses ikon</b>	Brug Memory-ikonet til at vælge og lagre mønstre i bruger-hukommelsen.
29		<b>Nummer/tal ikon</b>	Tryk for at ændre skærmen til bruge numre for sømvalg.
30		<b>Mønster ikon</b>	Det er muligt at vælge sømvalg.
31		<b>Skærm vælger / udvidelses knap</b>	Mønster-gruppe-diaplayet kan ændres til fuld-skærm-display. Den tidligere skærm kan genskabes ved at trykke igen på fuld-skærm-displayet.

		Navn	Funktion
Ⓐ		<b>Syfod</b>	Den mest velegnede syfod angives.
Ⓑ		<b>Nåleposition</b>	Nåle position ▼ vises.
Ⓒ		<b>Stingpladetype</b>	Type af stingplade vises. : Standard stingplade : Stikkestings-stingplade
Ⓓ	-	<b>Sømdvalg</b>	Sting/sømme, der syes eller er ved at blive syes vises.
Ⓐ		<b>Valgmuligheds nøgle</b>	14 forskellige optioner kan indstilles. * Vælg de tilgængelige muligheder i forhold til valgte søm-mønster.
Ⓑ		<b>Vejleder nøgle</b>	Basis betjeningsvejledninger.
Ⓒ		<b>Låse (lock Key) nøgle *1</b>	Maskinen blokeres. Blokering kan ophæves ved at trykke "lock-key" ind i 1 sek.
Ⓓ		<b>Retur nøgle</b>	Tilbage til forrige skærmbilled. Kombinationen Mønster-mode kan slette valgte sømme.
Ⓔ		<b>Slette nøgle</b>	Den valgte søm kan tilbageslides til grundindstillingen.
Ⓕ		<b>Justérknap (venstre)</b>	Denne tast bruges til at justere zigzag-bredden eller nålepositionen. Zigzag bredden kan ændres ved at trykke på zigzag-bredde ikonet. Zigzag bredden øges ved at dreje tasten med uret. Zigzag bredden mindskes ved at dreje tasten mod uret. Nålepositionen ændres ved tryk på nålepositions ikonet. Nålen skiftes mod højre ved at dreje denne tast med uret. Nålen skiftes mod venstre ved at dreje denne tast mod uret.
Ⓖ		<b>Justérknap (Højre)</b>	Denne tast bruges til at justere sting-længden. Stinglængden øges ved at dreje tasten i urets retning. Stinglængden mindskes ved at dreje tasten mod urets retning.

\* 1

**Lock Mode** angivet i Instruktionsbogen betyder at alle operationsnøgler blokeres ved at trykke på .  
(Se side 61)

## 2. Tilbehør

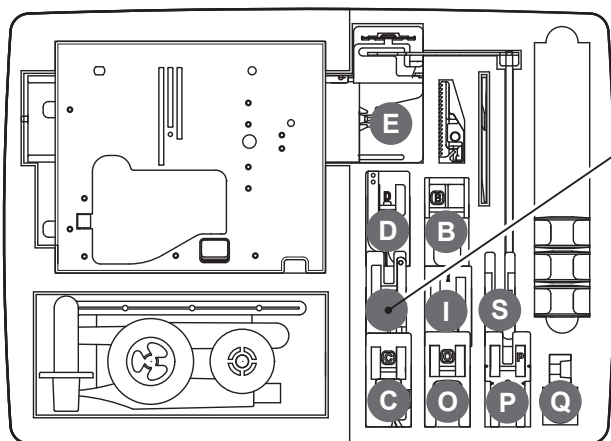

Tilbehørs boks

- Følger med maskinen

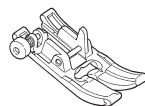

Standard trykfod  
(A)



Spole (1)



Touch pen

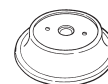

Spolehætte (stor)

- Inderside af tilbehørsboks.

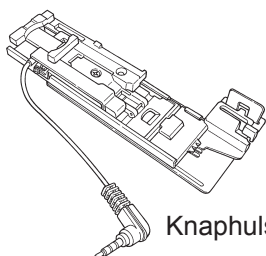

Knaphulsfod (E)

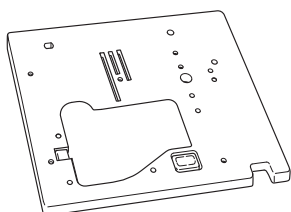

Stikkestingsplade

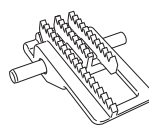

Ligestings  
transportør



T-formet  
skruetrækker

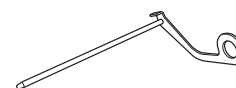

Quiltguide



Spole (3)



Ekstra spolepind

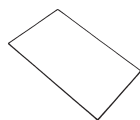

Nålesæt

HA × 1 # 11 (1)

# 14 (1)

# 16 (1)

til syning i strikstoffer

# 11 (1)



Opsprætter



Rensebørste

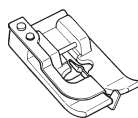

Blindsømsfod (D)

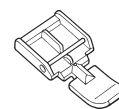

Lynlåsfod (B)

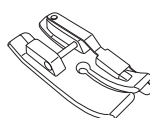

7 mm fører syfod  
eller 1/4"-fod

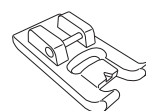

Manuel knaphuls-  
fod (I)

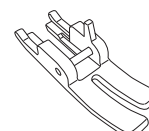

Stikkestings  
syfod (S)



Spolehætte  
(Mellemstor)



Spolehætte  
(Lille)

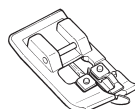

Overkastnings-  
fod (C)

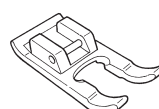

Trykfod m.  
åben tå (O)

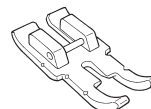

Patchworkfod  
(P)

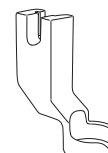

Quilte syfod (for  
ruleren) (Q)

- Er indeholdt i pakningen.

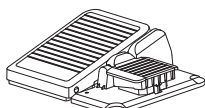

Fodpedal

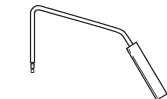

Arm til knæløft



EI-kabel

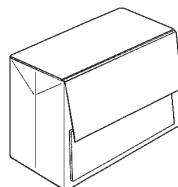

Symaskinehætte

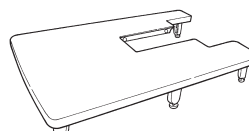

Forlængerbord

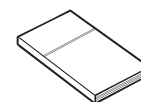

Brugsanvisning  
(Denne brugs-  
anvisning)

## 3. Opsætning

### 3.1. Montering af forlængerbordet

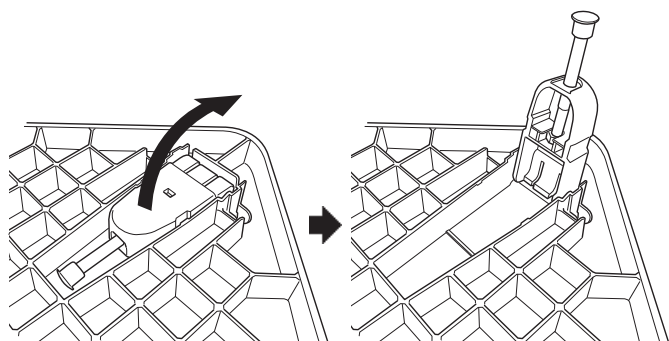

- 1** Åbn benene for forlængerbordet indtil de låses sikkert i stoppositionen.

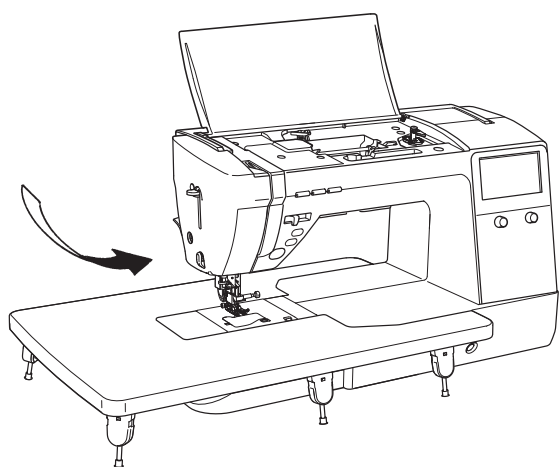

- 2** Fastgør forlængerbordet til symaskinens krop.

Montér det på maskinens friarm.

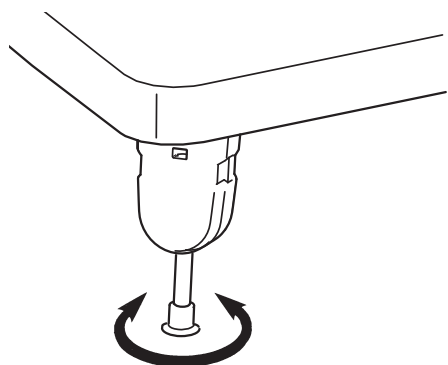

- 3** Justér benenes længde, således at øverste overflade befinder sig i højde med symaskinens krop.



\* Anbring ikke tunge stoffer på forlængerbordet.

\* Flyt ikke symaskinen med det påmonterede forlængerbord.

## 3.2. Ændring af positionen på fodpedalens kontakt

Side position på fodkontakten kan ændres i forhold til fodpedalen.  
Brug fodkontakten i den position du ønsker det.

 <b>OBS.</b>	Fjern fodpedalen fra el-nettet inden du ændrer på positionen af fodkontakten.
---	---

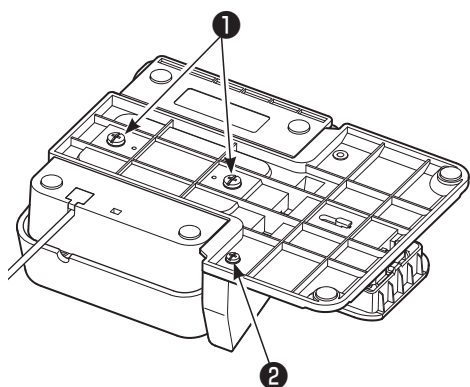

**1** Fjern pedals (set)skruer **1** og blokér (set)skruer **2**.

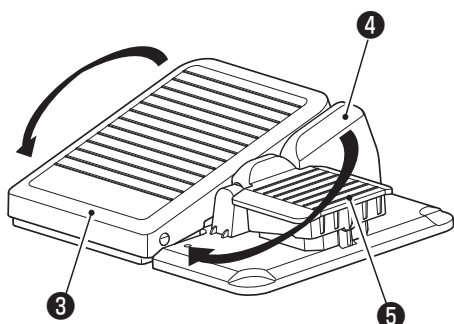

**2** Befæst pedal **3** og blokér **4** til den modsatte side samtidig med at de vendes den anden vej rundt, stram pedalskruen og blokeringsskruen.

**5** Fodkontakten

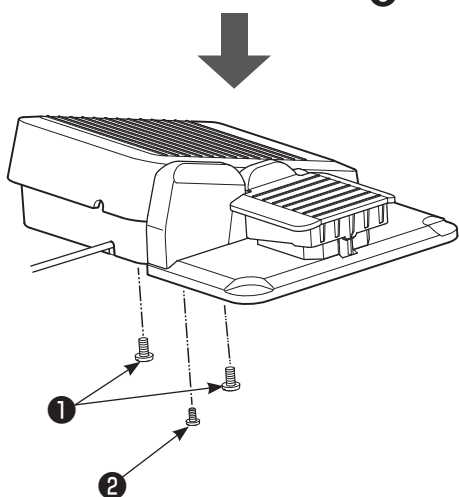

### 3.3. Montering af knæløft

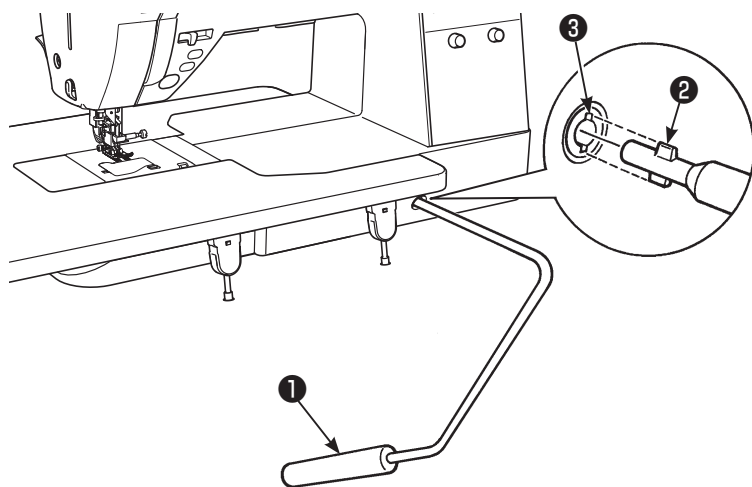

Sæt knæløftet **1** ind, således at den konkave **3** og den konvekse **2** del mødes.

## 4. Grund indstillinger og grund operationer

### 4.1. Tilslutning til el-nettet

#### ADVARSEL

- Træk stikket ud af kontakten og sæt afbryderen på "O", når symaskinen ikke er i brug.

#### ■ Forbind koderne



- ① Sæt afbryderen på "O" (OFF).

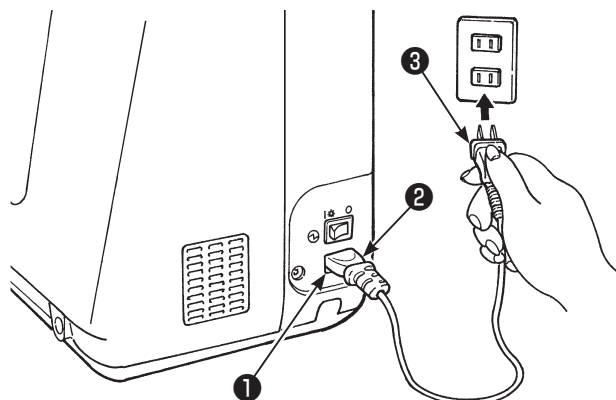

#### ● Brug af start/stop-knappen i stedet for fodpedalen:

- ② Tilslut elkablet (2) til stikkontakten på maskinen (1). Sæt stikket (3) ind i vægkontakten.

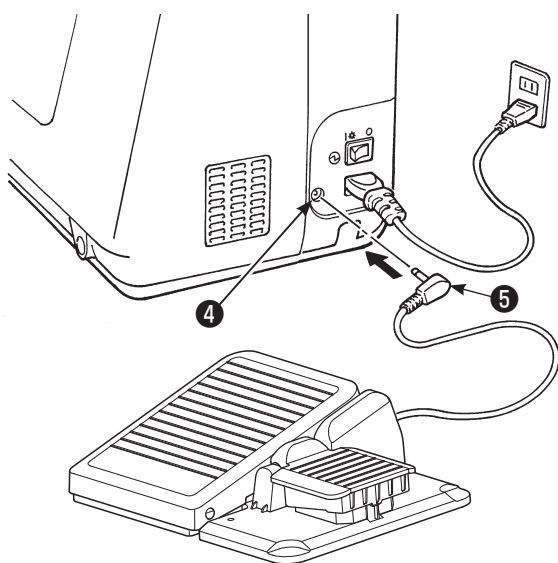

#### ● Brug af fodpedal:

- ② Sæt fodpedalens stik (5) ind i fodpedalens jack (4).
- ③ Tilslut elkablet til stikkontakten på maskinen. Sæt stikket ind i vægkontakten.

\* Når en fodpedal er tilsluttet kan start/stop-knappen ikke bruges for at starte syning.

- Start-knappen: Kan ikke bruges for at starte syning.
- Stop-knappen: Kan bruges for at stoppe syningen.

## ■ Tænd for maskinen "ON"



Sæt afbryderen på "I" (ON).

\* **Vær opmærksom på at syfoden automatisk går op, når der sættes strøm til maskinen (ON).**

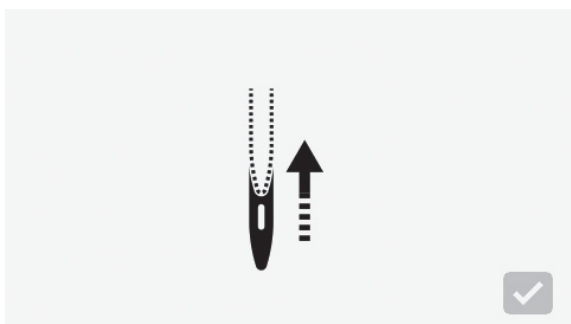

Skærmen som vises til venstre viser når strømmen er sat til (ON)

Nålen bevæger sig og skærmen som er vist til venstre forsvinder ved at trykke  .



**Hold fingrene væk fra nålen**



I tilfælde af at funktionen af de bevarede sømme, som er blevet syet lige før maskinen stoppes er blevet optionalt sat for start op; så vil beskeden til venstre blive vist.

## 4.2. Hastighedskontrol

### ■ Hastighedskontrol

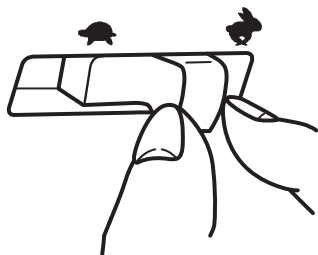

Den maksimale syhastighed kan uden problemer sættes vha. hastighedskontrollen.

 : Højere hastighed

 : Lavere hastighed

### ■ Fodpedal

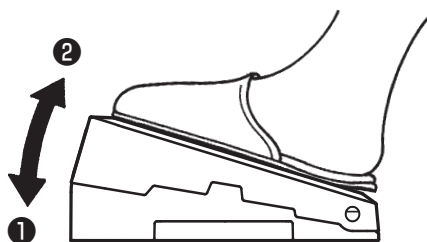

Tryk på fodpedalen for at starte maskinen.

Jo hårdere du trykker, jo hurtigere syr maskinen.

Hastighedskontrollen sætter den maksimale syhastighed.

❶ Et hårdere tryk → højere hastighed

❷ Et svagere tryk → lavere hastighed

\* Fodpedalen skal altid rengøres.

Pas på ikke at placere genstande på fodpedalen. Ellers risikerer du personskaade og driftsforstyrrelser.

### ■ Syning med lav hastighed

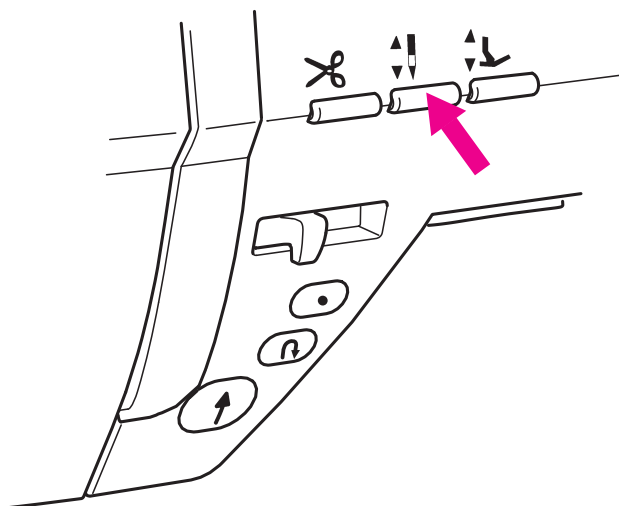

Når knap til løftning/sænkning af nål holdes nedtrykket, kører symaskinen med lav hastighed.



#### **Justerbar startsyhastighed**

Den valgte syhastighed kan ændres ved at anvende de optionale indstillingsmuligheder. (Se side 54)



#### **Justerbar retursyningshastighed**

Den valgte syhastighed for bagud-syede sømme kan ændres ved at anvende de optionale indstillingsmuligheder. (Se side 54)



## 4.3. Løftning/sænkning af trykfod

### Trykfodsløft

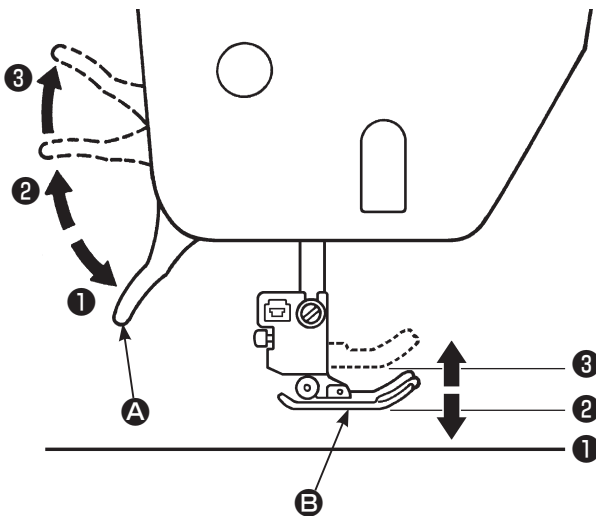

Trykfoden **B** løftes vha. trykfodsløftet **A**.

Trykfoden kan løftes ekstra højt op. Dette er særlig praktisk, når et tungt stof skal lægges under trykfoden.

**Selv efter løftning af trykfoden vha. trykfodsløftet, kan trykfoden sænkes vha. knap til automatisk løftning af trykfoden.**

- 1 Sænket position..... Trykfoden skal være sænket ved syning.
- 2 Løftet position..... Denne position anvendes til fjernelse af stoffet og/eller udskiftning af trykfod.
- 3 Ekstraløft..... Denne position anvendes til lægning af tunge stoffer under trykfoden.

\* Pas på, at trykfoden og nålen ikke rammer hinanden, når nålen er sat i nederste position og trykfoden er sat i ekstraløft-position.

### Knap til automatisk løftning af trykfod

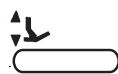

Trykfoden kan løftes/sænkes ved at trykke på knap til automatisk løftning af trykfod. (Se side 7)

Operationen af syfodsløfteren er begrænset til at begrænse hævepositionen **3** efter løft af syfoden med auto-løfte funktionen.

### Arm til knæløft

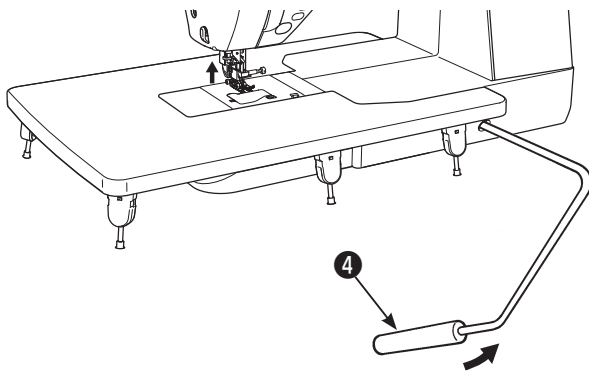

Det er muligt at hæve og sænke syfoden med knæet, i stedet for at bruge hænderne.

Skub knæløftet **4** til højre for at løfte trykfoden.

Trykfoden er sænket, når knæløftet vender tilbage til den oprindelige position.

**Operationen af knæløfteren sker ved at presse armen til yderste højre position efter at løfte syfoden med tasten automatisk løft.**

\* Rør ikke ved knæløftet under syningen.

Hvis du påvirker knæløfteren medens der syes, vil syfoden gå op og forårsage uensartet stingdannelse.

### Automatisk trykfodsløft



#### Svæve (Pivot) indstilling

Det er muligt at indstille således, at syfoden automatisk går op, når nålen standser i nederste position, når syningen stoppes.



#### Syfodsløft efter trådklip

Det er muligt at indstille således at syfoden automatisk går op efter gennemført trådklip.

### Automatisk sænkning af transportørem, når man løfter syfoden

Transportøren går automatisk ned når syfoden hæves med syfodsløfteren eller med den tasten automatisk syfodsløft. Dette er meget behjælpeligt når der skal placeres eller fjernes materialer under syfoden. Materialet placeres lettere og bliver ikke beskadiget, da det ikke kommer i forbindelse med transportørens tænder.

\* Transportøren går imidlertid ikke ned hvis indstillingen "syfodsløft efter tråd-klip" er valgt.

## 4.4. Udskiftning af trykfod

### ■ Afmontering og montering af trykfod

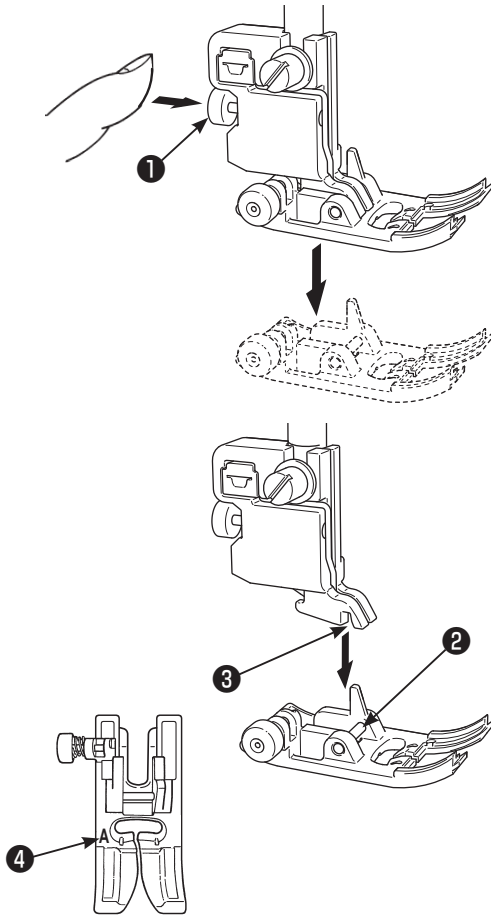

**⚠ Indstil maskinen på "Lock mode"**

#### ● Afmontering af trykfod

Sæt nålen i øverste position.

Løft trykfoden.

Tryk på syfods-udløsertasten **1** og fjern syfoden.

#### ● Montering af trykfod

Match stiften på syfoden **2** og syfodsholderen **3**.

Sænk trykfoden.

\* Hver enkelt syfod har sin egen identitet **4**. Anvend den respektive syfod til det valgte søm.

### ■ Afmontering og montering af trykfodsholder

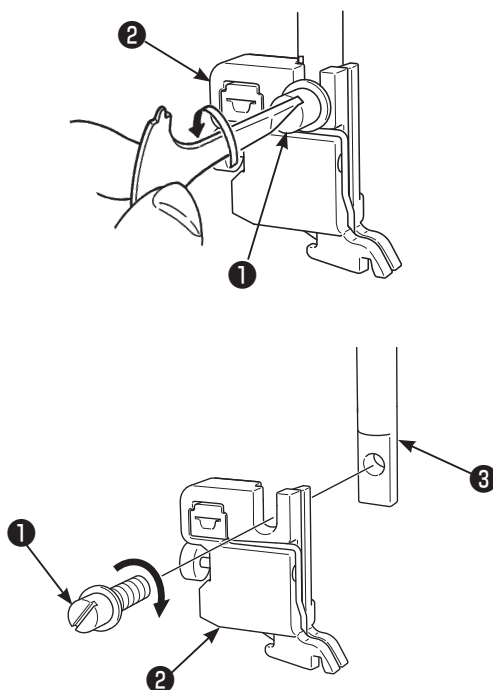

#### ● Afmontering af trykfodsholder

Nål og syfodsløfteren hæves.

Fastgørelsesskruen **1** for syfodsholderen **2** løsnes ved at dreje mod venstre og syfoden fjernes.

#### ● Montering af trykfodsholder



Bring skruenhullet på syfodsstangen **3** i overensstemmelse med hullet på syfodsholderen **2** (lange slids).

Stram fastgørelsesskruen **1** godt ved at dreje mod højre.

## ■ Trykfodstyper og deres anvendelser

Identifikationsbogstav

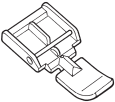

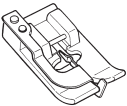
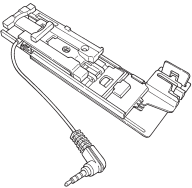
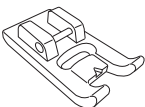
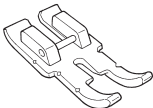
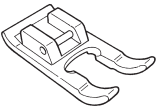
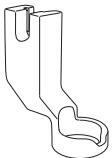
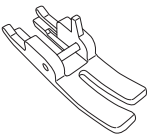
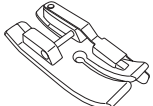
	<b>Standard trykfod</b>	<b>A</b>	Denne trykfod bruges primært til stikkesting og zigzagsting. Brug denne trykfod i særdeleshed til syning i tunge stoffer.
	<b>Lynlåsfod</b>	<b>B</b>	Denne trykfod bruges til isyning af lynlåse.
	<b>Overkastningsfod</b>	<b>C</b>	Denne trykfod bruges udelukkende til overlock/overkastning, så stofkanterne ikke trævler.
	<b>Blindsømsfod</b>	<b>D</b>	Denne trykfod bruges til blindsøm på bukse- og skjortekanter eller ærme-.
	<b>Knaphulsfod</b>	<b>E</b>	Denne trykfod bruges til syning af automatiske knaphuller.
	<b>Manuel knaphulsfod</b>	<b>I</b>	Denne trykfod bruges til syning af pyntesting, bogstaver og trenser. Også til syning af manuelle knaphuller (stingmønster nr.402, nr.403).
	<b>Patchworkfod</b>	<b>P</b>	Denne trykfod bruges til syning af patchworksting. Der findes to sømlinjer, 1/4" og 1/8" fra nålens midterste position.
	<b>Trykfod m. åben tå</b>	<b>O</b>	Denne trykfod bruges til syning af applikationer og pyntesting. (Fodpedalen er åben fortil, hvilket giver bedre overblik)
	<b>Quilte syfod (for ruleren)</b>	<b>Q</b>	Denne trykfod bruges til quiltesting. (Maskineindstillinger: Stikkesting og nålens midterste position) Ruleren (linealen) kan anvendes sammen med Quiltefoden.
	<b>Stikkestings syfod</b>	<b>S</b>	Brug denne syfod, når der anvendes stikke-stingsstingplade.
	<b>7 mm fører syfod eller 1/4"-fod</b>	<b>7</b>	Denne fører syfod er udstyret med en føringsskinne på 7 mm (1/4").

## 4.5. Placering og igangsætning af den "JUKI Smart Feed"

Den "JUKI Smart Feed" bruges især ved syning i strikvarer, jersey, vinyl, kunstlæder osv. Materialer som generelt kan være vanskelige at transportere. Materialer som quilts er også tilbøjelige til at forårsage uensartet stingdannelse. "JUKI Smart Feed" kan kun anvendes til visse sømme.

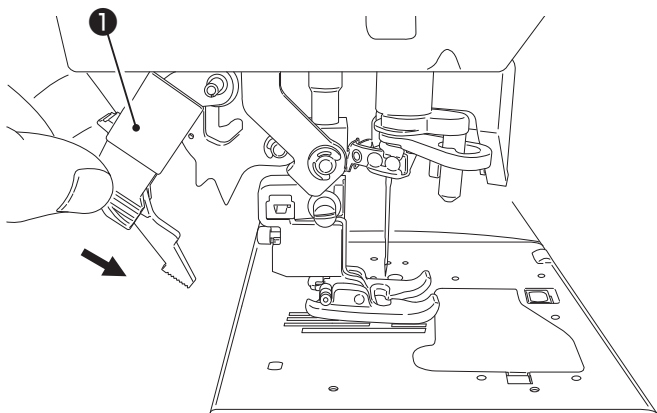

### ● Placer "JUKI Smart Fod"

Hæv syfoden.

Sænk "JUKI Smart Feed" ❶ medens den holdes med fingrene.

Når "JUKI Smart Feed" er isat rigtigt, vil det relevante ikon vises på skærmen.

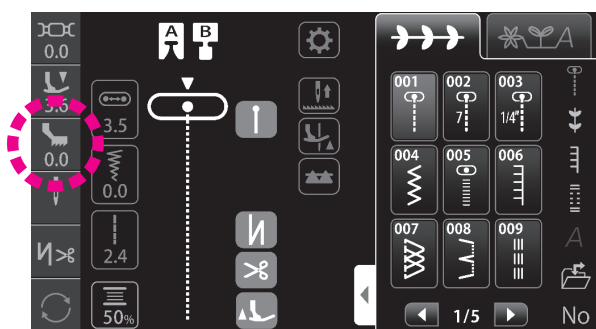

### ● Justering af "JUKI Smart Feed"

Tryk  .

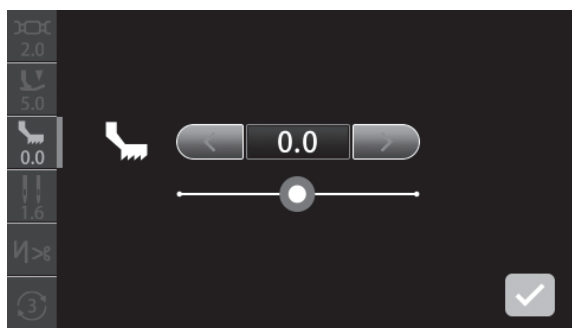

Justering af "JUKI Smart Feed", tryk på ikonet.  
(Indstillings niveau: -5.0 - 5.0)

Den øverste transportør mindskes.

Den øverste transportør øges.

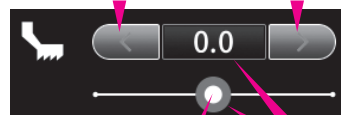

Den øverste transportør kan også justeres ved at skubbe glide-tasten mod højre eller venstre.

Den øverste transportør vil gå tilbage til grundindstillingen ved tryk på den blå ramme.

Valgt indstilling bekræftes ved at trykke  .

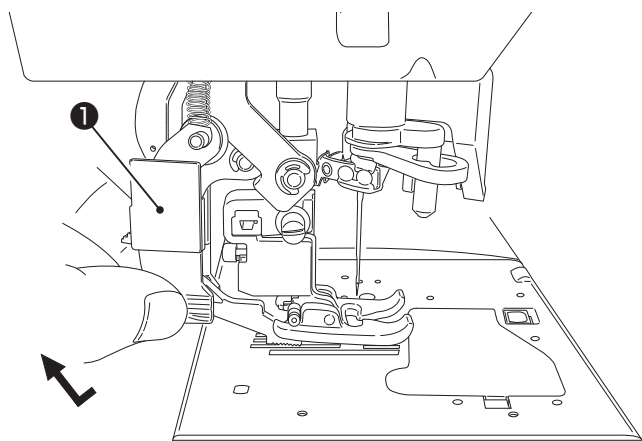

### ● "JUKI Smart Feed" udløses

Hæv syfoden.

Hold i "JUKI Smart Feed" ❶ , træk den nedad og skub bagud indtil dets øvre position nåes.

## 4.6. Ombytning af stingplade og transportør

Den normale stingplade og transportør kan ombyttes med stikkestings-stingplade eller transportør. Når man starter med at sy fra en kant, så kan materialet let blive transporteret uden at blive trukket ned i nåle-hullet. Gøres ved at skifte til stikkestings-stingplade og -transportør.

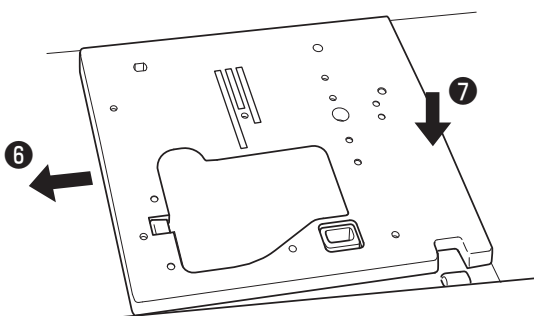
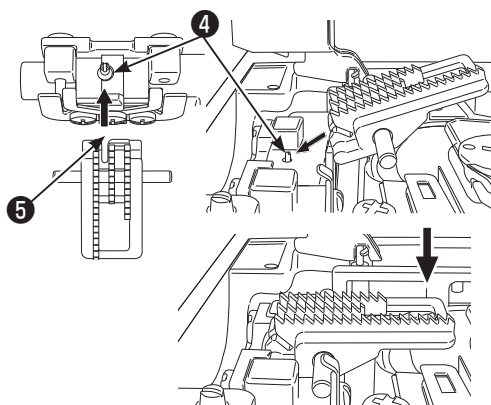
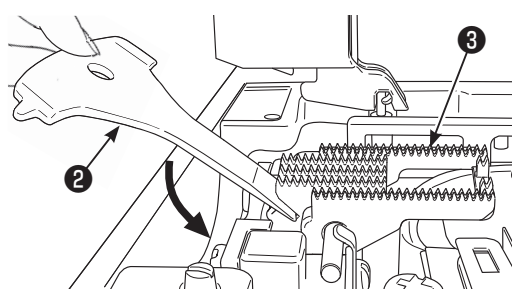
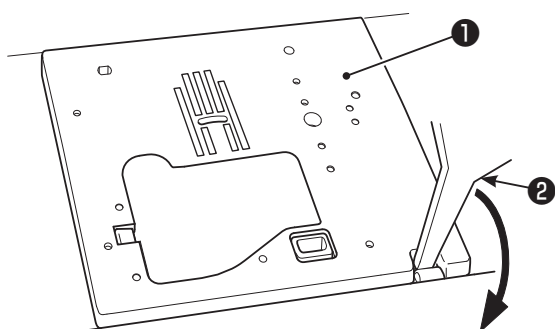

**⚠ Sluk for maskinen eller indstil den på "Lock Modus"**

### ● Fjerne stingpladen

Fjern syfod og nål.  
Skub ved hjælp af den medleverede skruetrækker (2) forsigtigt i rillen foran på stingpladen (1).  
Når skruetrækkeren trykkes nedad, løsnes stingpladen.

### ● Fjerne transportøren

Skub ved hjælp af den medleverede skruetrækker (2) forsigtigt i rillen bagpå på transportøren (3).  
Når skruetrækkeren trykkes nedad, løsnes transportøren.

### ● Montere transportøren

Følg pilene som på skitsen og placér transportøren således at stifterne (4) på transportøren er på linie med rillen (5) bagerst på transportøren.

Tryk nedad på den forreste del af transportøren hvorved transportøren fastgøres.

### ● Montere stingpladen

Placér område (6) først og skub derefter til højre på midten af stingpladen for befæstigelse (7).

### ● Mønstre som kan syes med stikkestingsstingpladen

001	009	011	391	392	393

Når stikkestings-stingpladen og -transportøren kan der kun vælges et begrænset antal sømme.

## 4.7. Hvordan bruges stikkestings-stingpladen

Stingpladen er udstyret med en nyttig guide til at fastlægge den rette sy-position i stoffet.

### Standardstingplade

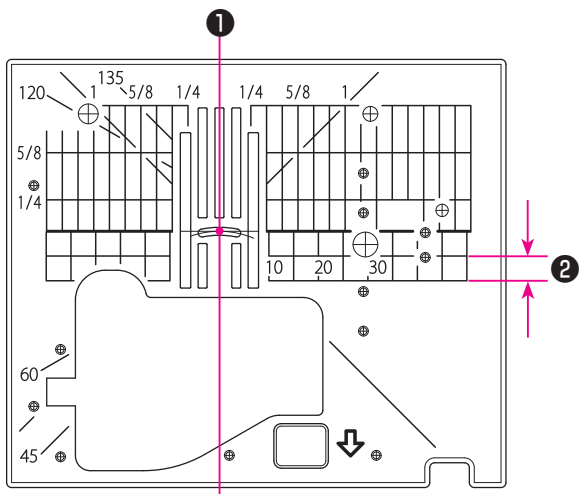

### ● Retnings linier

Det er muligt at sy materialet fra hjørnet ved at sammenligne med linierne i stingpladen.

- 1 på grundlaget af nålens midterste position
- 2 5 mm

\* Numrene på afstandslinjealen viser afstanden i mm og tommer mellem nålens midterste position og afstandslinjealen.

Numre 7, 10 og 20 er millimeter.  
Numre 1/4, 5/8 og 1 er tommer.

### Stikkestingsstingplade

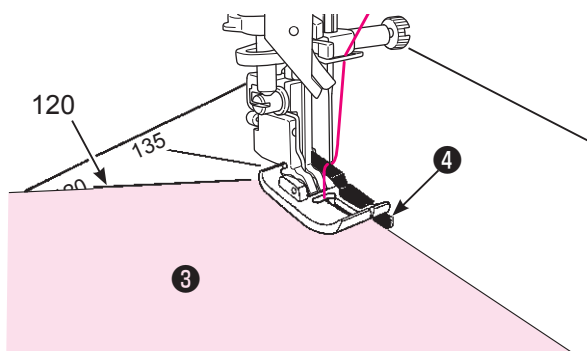
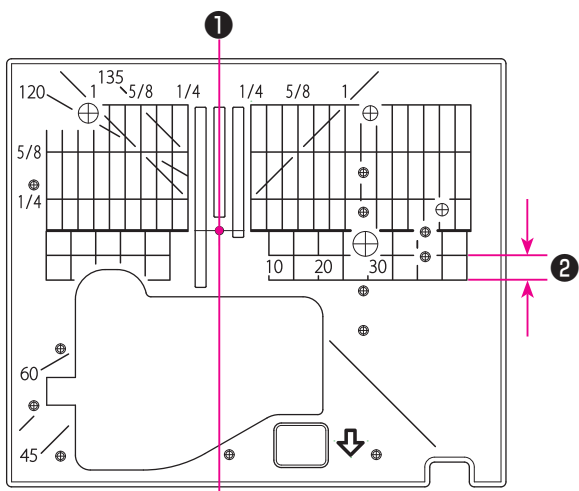

### ● Vinkel index

Vinkel indexet er nyttigt at bruge til piercing af patchwork-stoffer.

Hvis du sammenligner materialets kant med vinkelindexet med piercing-stykkets vinkel **3**, du vil kende startpositionerne medens der afsættes sømkant på 7 mm, uden at skulle markere i stoffet.

- 4 Guide

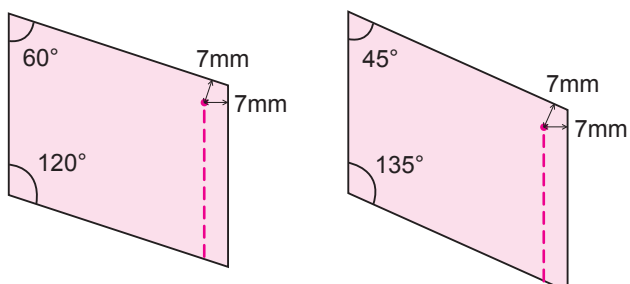

## 4.8. Isætning af nål

**⚠ Sluk for maskinen eller indstil den på "Lock Modus"**

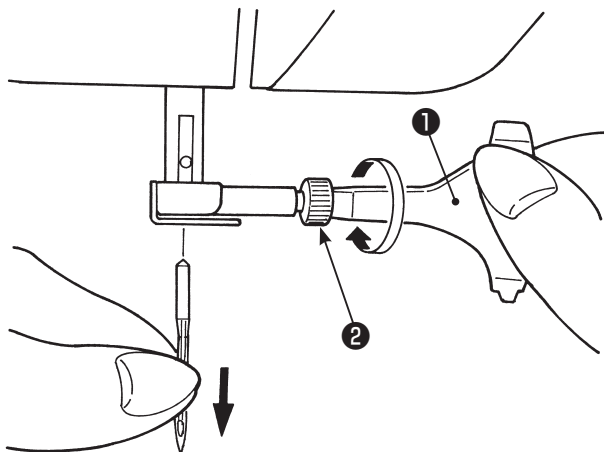

### ● Afmontering af nål

Drej håndhjulet mod dig selv indtil nålen sættes i øverste position og sænk trykfoden.

Drej nålens stilleskrue (2) mod dig selv 1-2 gange og afmonter nålen.

① T-formet skruetrækker

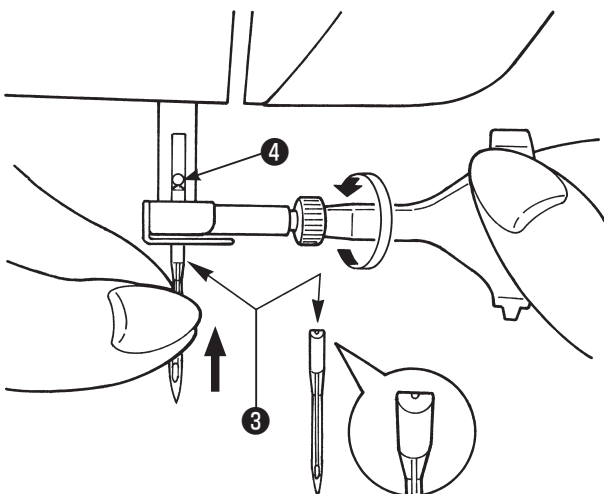

### ● Montering af nål

Hold nålen med den flade side vendende væk fra dig selv (3) og sæt den helt ind indtil den rører ved stoppepinden (4).

Fastspænd nålens fæsteskrue ordentligt.

**Nålen kan ikke sættes ind medmindre den er anbragt (indstillet) korrekt.**

### ● De anbefalede nåle

Køber du reservenåle, angiv type HA×1 (130/705H) eller HA×1 SP (nåle til syning i strikkestoffer).



### Nålestørrelse:

Jo højere nålenummer, jo tykkere nål.

### ● Kontrol af nålen

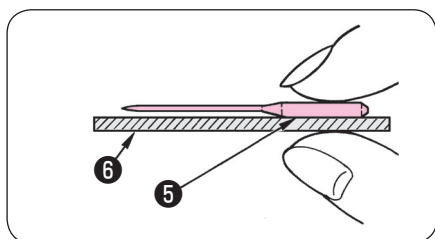

Kontrollér lejlighedsvis nålens rethed.



En bøjet nål kan medføre, at maskinen springer sting over, nålen knækker eller stofferne beskadiges.

⑤ Den flade side af nålen

⑥ Flad genstand

**⚠ OBS:** Er nålen ikke monteret korrekt eller bruger du en bøjet nål, kan det medføre, at nålen knækker, hvilket kan beskadige maskinen.

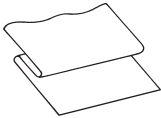
## 4.9. Tabel og stof, tråd og nål

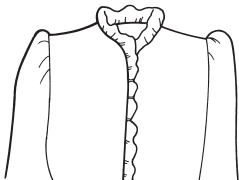
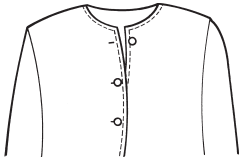
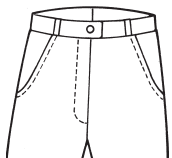
	Stof 	Tråd 	Nål  HA×1
Tynde stoffer 	Kammerdug	Silke tråd ..... No.80,90 Spundet tråd ..... No.80,90	Nr. 11
	Georgette	Spundet tråd ..... No.80,90	
	Trikot	Spundet tråd ..... No.60-90	Strikkenål Nr. 11
	Uld og syntetiske stoffer	Silke tråd ..... No.80 Spundet tråd ..... No.60-90	Nr. 11-14
Mellemtykkede stoffer 	Bomuld og syntetiske stoffer	Spundet tråd ..... No.50, 60	Nr. 11-14
	Let jersey	Silke tråd ..... No.50 Spundet tråd ..... No.50, 60	Strikkenål Nr. 11
	Almindelig uld og syntetiske stoffer	Silke tråd ..... No.50 Spundet tråd ..... No.50, 60	Nr. 11-14
Tykke stoffer 	Denim	Spundet tråd ..... No.30-50	Nr. 14-16
	Jersey	Silke tråd ..... No.50 Spundet tråd ..... No.50, 60	Strikkenål Nr. 11-14
	Jakkestof	Silke tråd ..... No.50	Nr. 11-14

- \* Der bruges normalt samme tråd til under- og overtråd.
- \* Tynde tråde og nåle bruges til tynde stoffer og tykke tråde og nåle bruges til tykke stoffer.
- \* Tjek om kombinationen af nåletykkelse, trådtykkelse og stof er korrekt ved at lave en syprøve.
- \* Strechnål egner sig til syning i strækstoffer (såsom strikstoffer) og syntetiske stoffer.
- \* Brug tråd nr. 30-90.
- \* Styr stoffet med hånden når du syr over.
- \* Ved syning af "quilttesting", "pyntesting" eller "bogstaver", får du en pænere finish vha. en strechnål.

## 4.10. Forberedelse af undertråd

### ■ Spoling af en spole

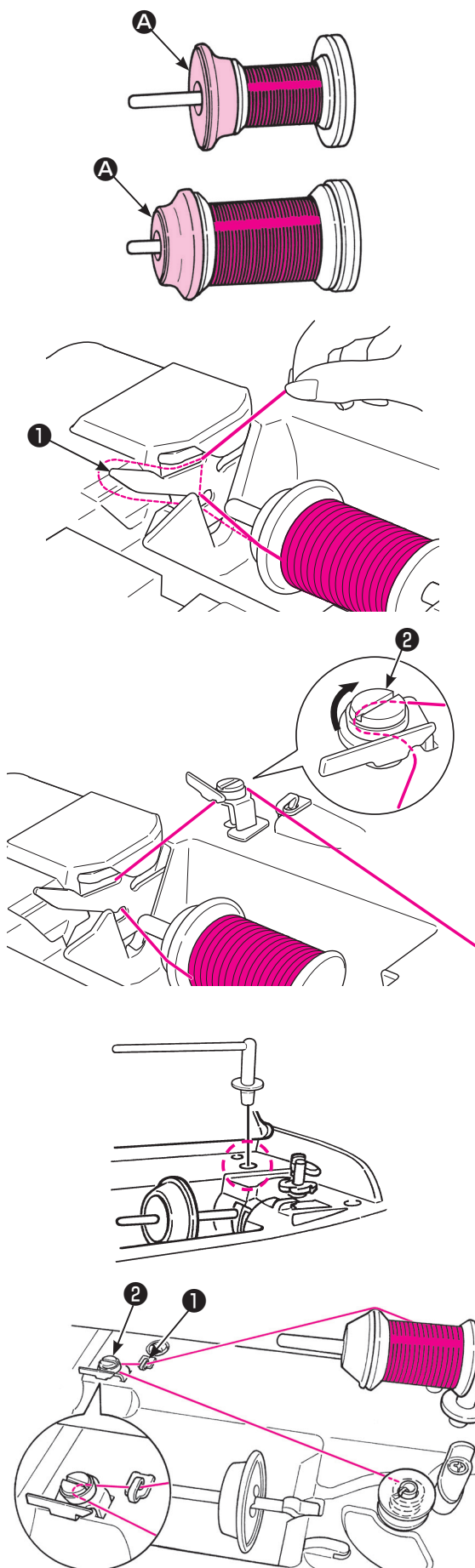

### ⚠ Sluk for maskinen

#### ● Hvis der bruges en spolepind

### 1 Anbring spolen og spoleholderen på spolepinden.

Der findes tre typer spolehætter **A**: store, mellemstore og små.

Vælg den størrelse af spoleholder, som er passende til trådspolen.

\* Opmærksomheden henledes på, at en spole m. kun lidt tråd på kan medføre, at tråden filtrer sammen eller glider af spolen.

### 2 Træd tråden gennem trådføreren **1**.

### 3 Træd tråden gennem trådføreren **2** (vist i cirklen).

Træk tråden let med begge hænder ind i trådspole-føreren.

#### ● Hvis der bruges en tilbehørs spolepind

### 1 Montér den ekstra spolepind.

### 2 Placér spolepinden på tilbehørsspolepinden.

### 3 Før tråden gennem trådføreren **1**. Herefter føres tråden gennem trådføreren for spoleng af spolen **2**.

Træk tråden let med begge hænder ind i trådspole-føreren.

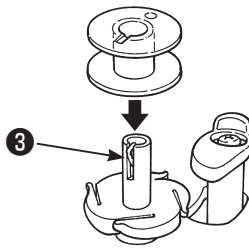

**4** Anbring en spole på spolespindlen ③ .

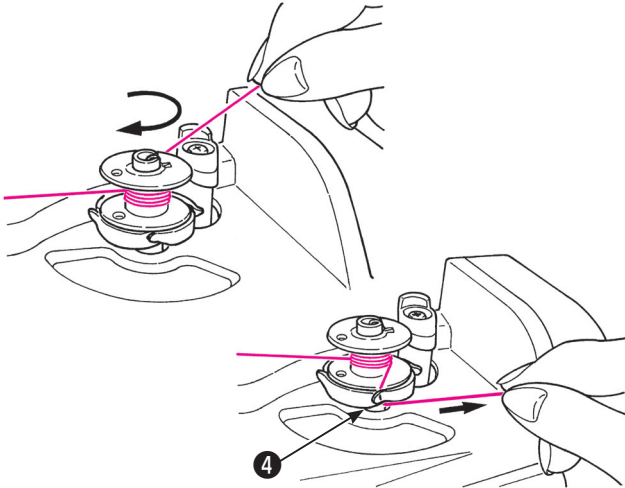

**5** Bemærk at, tråden fra spoleapparatet ikke er for løs og sno den rundt om spoleaksen 4-5 gange i urets retning.

Før tråden ind i trådføreren ④ på spolespindlen og træk den til højre for at klippe trådenden over.



**6** Sæt strøm til "ON".

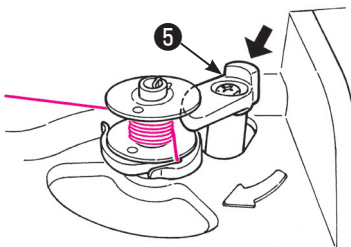

**7** Skub spoleapparatet ⑤ mod spolen for at starte oprulning.

\* Opmærksomheden henledes på, at spoleapparatet fungerer som en af-bryder.

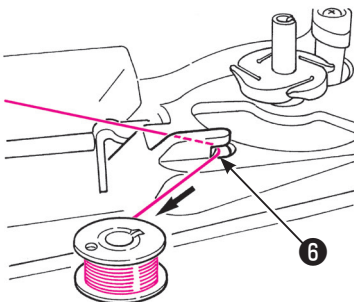

**8** Efter endt spoling stopper spolespindlen automatisk. Spoleapparatet flyttes til højre og vender tilbage til udgangspositionen.

Afmonter spolen fra spolespindlen og klip tråden over vha. trådclip ⑥ .

\* Spolingen stopper automatisk, også inden spolen af fuld, når spolehastigheden reduceres som følge af overbelastning af motoren pga. filtret tråd.

## ■ Placér spolen

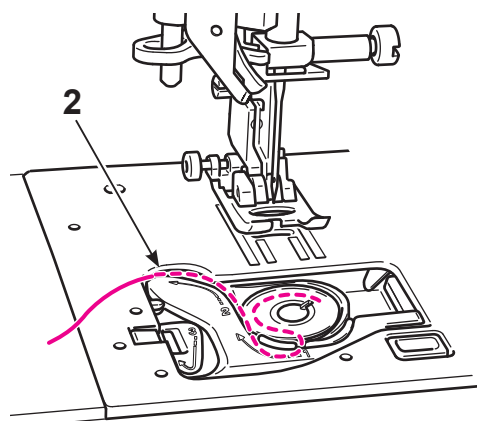
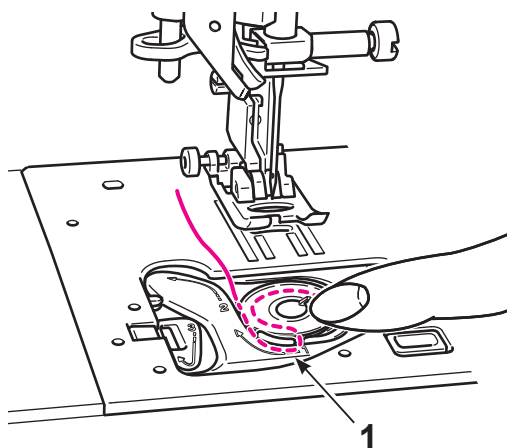
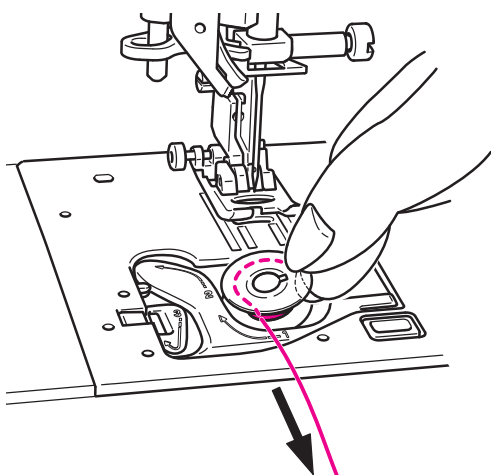
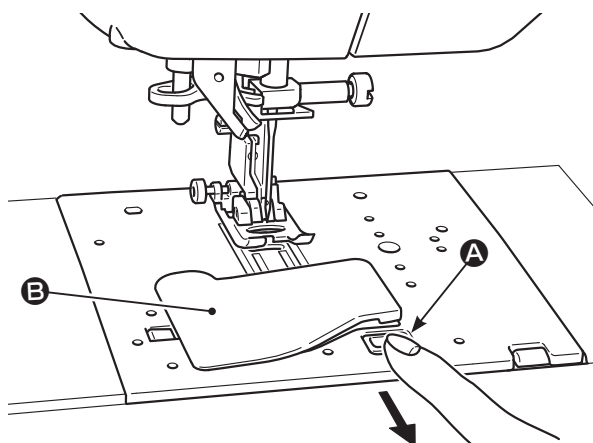

## ⚠ Sluk for maskinen

**1** Skub griber-afskærmnings-knappen **A** fremad for at åbne griberdækslet **B**.

**2** Placér spolen i spolekapslen.

\* Spolen placeres således at tråden afvikles mod urets retning.

**3** Før tråden gennem rillen og 1 ved at trække let i trådenden.

\* Det er lettere at træde rillen, hvis der samtidigt trykkes let på spolen med en finger.

**4** Tråden gennem trådføreren 2 ved at trække tråden mod venstre.

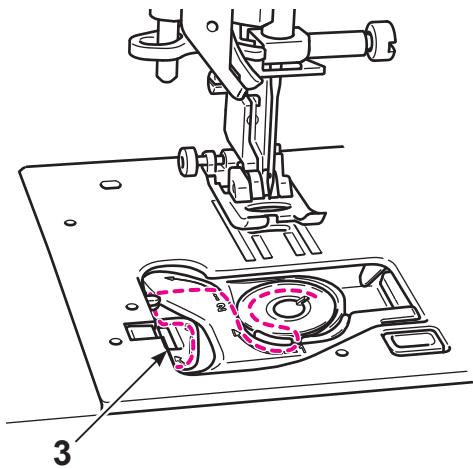

## 5 Tråd 3 .

\* Når du trækker i undertråden, drejer spolen mod uret. Drejer spolen med uret, skal spolen anbringes omvendt.

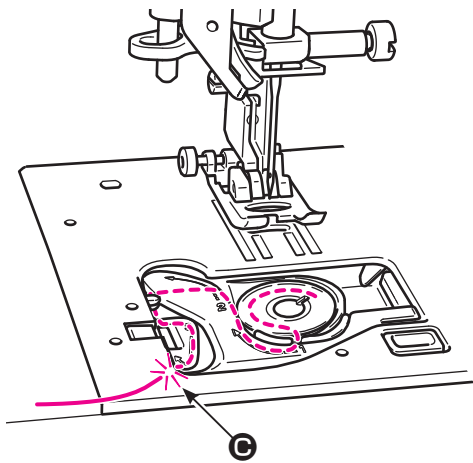

## 6 Klip tråden over vha. det indbyggede trådclip ⑥.

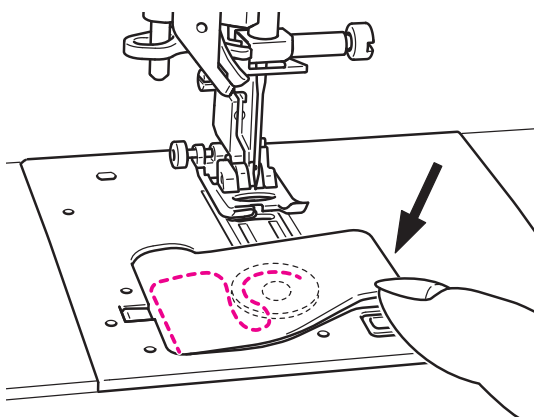

## 7 Luk griberdækslet.

Du kan starte syning uden optrækning af undertråden. Ønsker du dog at sy uden optrækning af undertråd, se afsnittet "Optrækning af under-tråd" på side 35.

## 4.11. Forberedelse af overtråden

### ■ Forberedelse

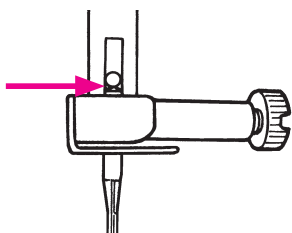

#### 1 Husk at skubbe nålen til øverste position.

Er nålen ikke isat korrekt, så vil den ikke blive trædet korrekt af den automatiske nåletræder.

\* Brug nål m. nr. 11-16 og tråd m. nr. 30-90.

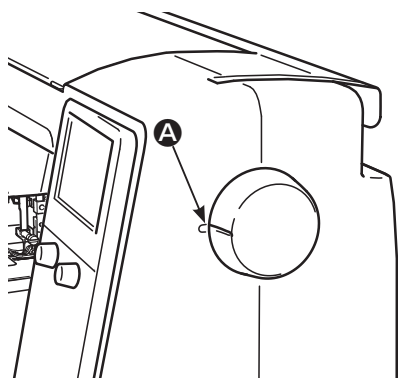

#### 2 Centrér markeringen A på håndhjulet med markeringen på maskinen.



#### 3 Sæt strøm til "ON".

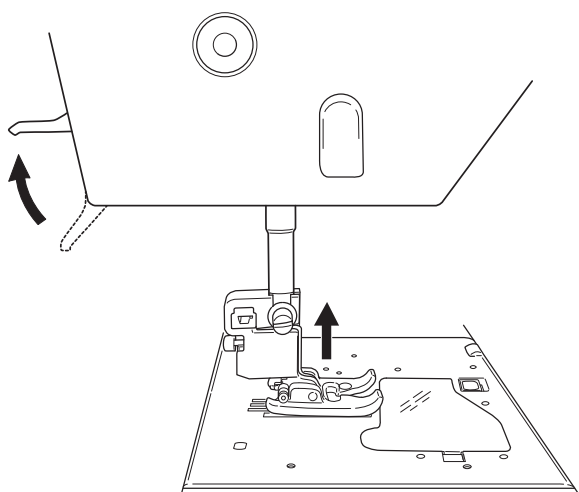

#### 4 Hæv syfoden.

\* Du kan tråde maskinen når trykfoden er i øverste position.



#### 5 Tryk på "lock nøglen" for at aktivere denne funktion.

## ■ Forberedelse af overtråden

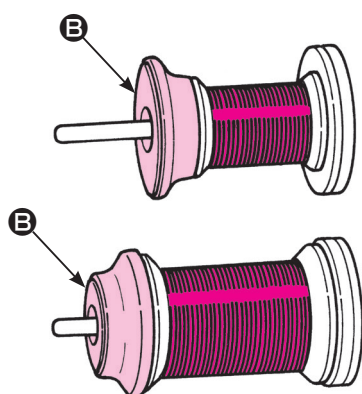
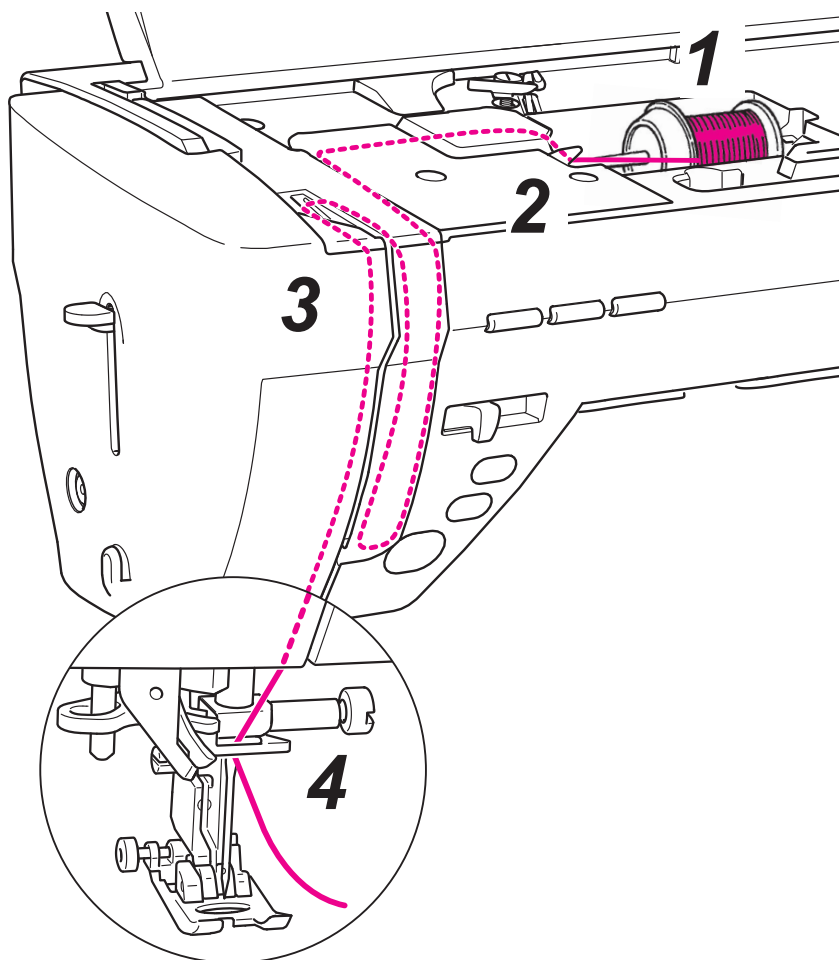

### 1 Anbring spolen og spoleholderen på spolepinden.

Der findes tre typer spolehætter **B**: store, mellemstore og små.

Vælg den størrelse af spoleholder, som er passende til trådspolen.

\* Opmærksomheden henledes på, at en spole m. kun lidt tråd på kan medføre, at tråden filtrer sammen eller glider af spolen.

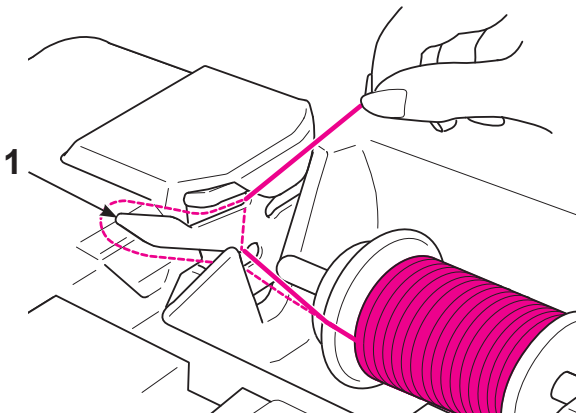

**2** Før tråden ind i trådfører 1.

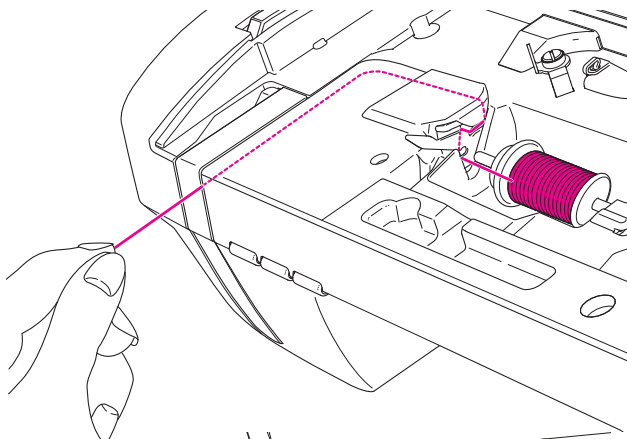

**3** Hold trådenden og tråden i den retning pilen viser.

\* Kontrollér, at trådgiveren © er trådt korrekt.

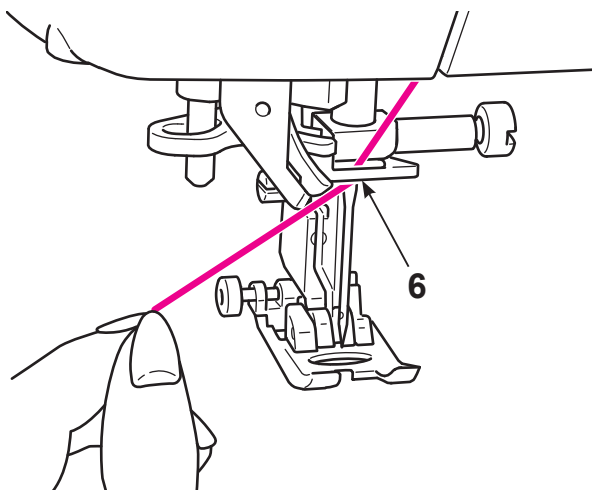
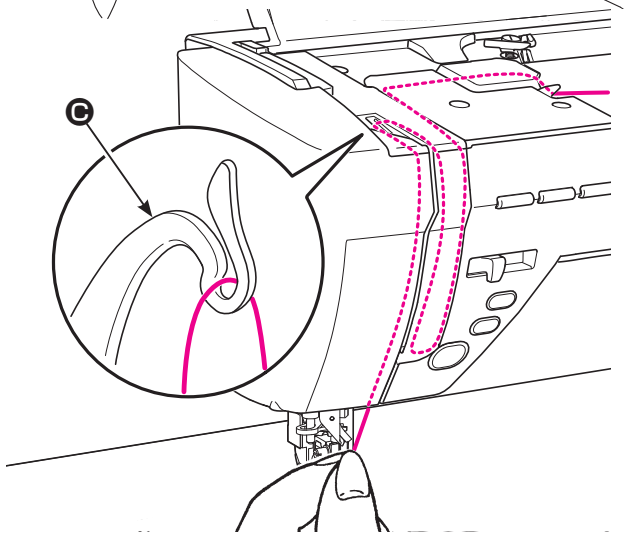

**4** Før tråden ind i trådfører 6 fra højre mod venstre.

Træk overtråden ca. 10 cm ud af trådføreren.

## ■ Automatisk nåletråder

\* Bruges der en tvillingenål, kan den automatiske nåletråder ikke anvendes.

\* Brug nål m. nr. 11-16 og tråd m. nr. 30-90.

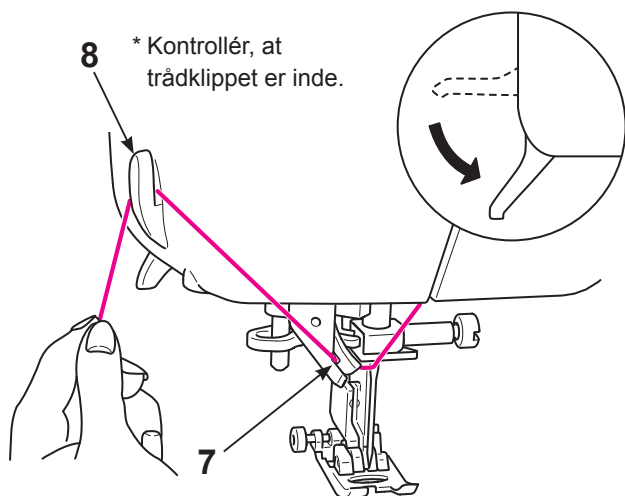

**1** Syfoden sænkes ved hjælp af syfodsløfteren.

\* Den automatiske nåletråder tråder sommetider ikke nålen, når trykfoden er løftet.

**2** Tråd til 7 og klip tråden over vha. trådklip 8.

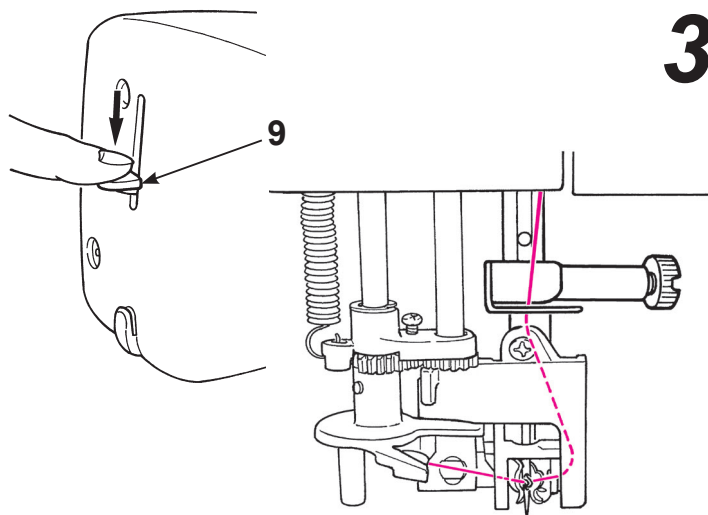

**3** Sænk trådningshåndtaget 9, indtil det kommer til et fuldstændigt stop.

\* Sænk trådningshåndtaget langsomt.

**4** Frigør nåletråderen. Overtråden er trådt til nåleøjet.

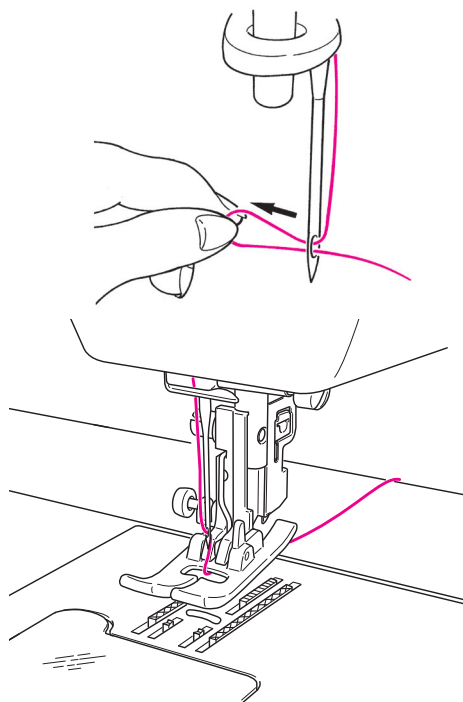

**5** Hæv syfoden og træk tråden bagud. Tråden føres ca 10 cm bagud bag nåleøjet.

## ■ Optrækning af undertråd

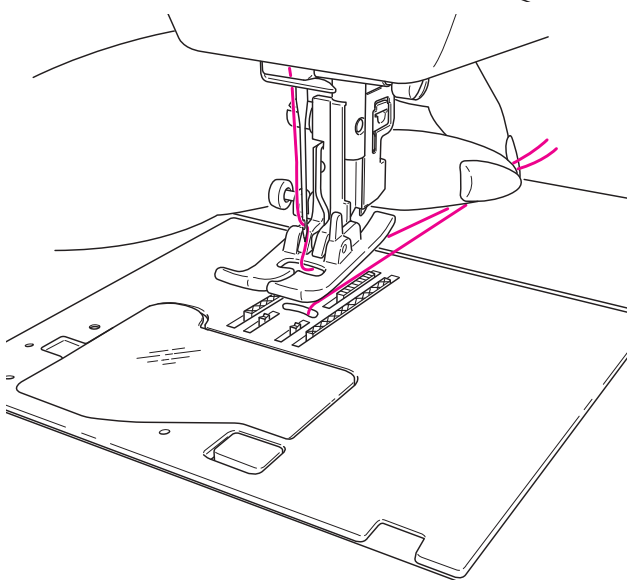
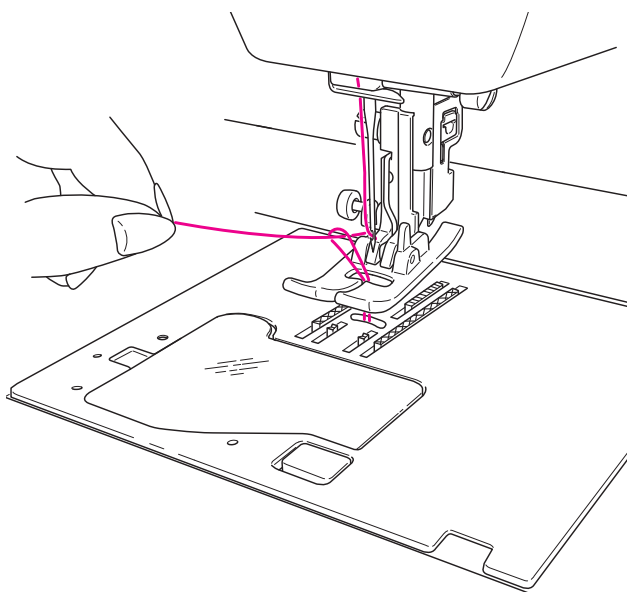
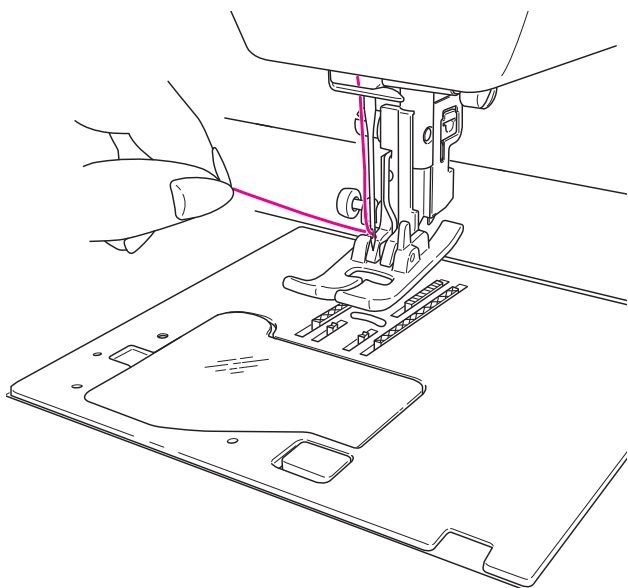

### Grundlæggende betjening:

Du kan starte syning uden optrækning af undertråden. Ønsker du dog at sy uden optrækning af undertråd, følg nedenstående anvisninger.

**1** Løft trykfoden og hold let i enden af overtråden.

**2** Drej håndhjulet imod dig selv for at bevæge nålen op og ned. Undertråden vil forme en løkke på oversiden, når du trækker let i overtråden.

**3** Træk ca. 10 cm (4 tommer) af både overtråden og undertråden ud og før dem under trykfoden mod maskinens bagside.

## 4.12. Justering af trådspænding

Er trådspændingen ikke indstillet korrekt, vil sømmens balance gå tabt og vil resultere i fejlsting eller knækket tråd. Grundindstillingen er velegnet til den fleste stofarter. Alt efter stoftype og projekt kan justeringer være nyttige.

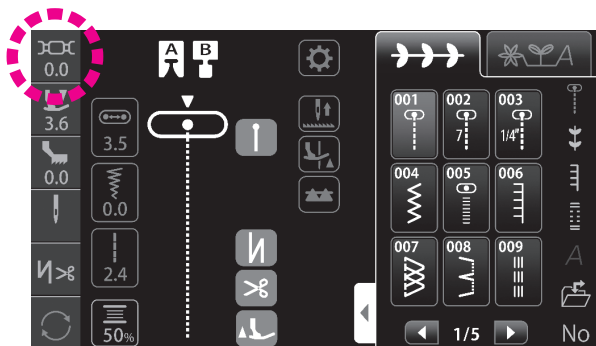

Tryk  .

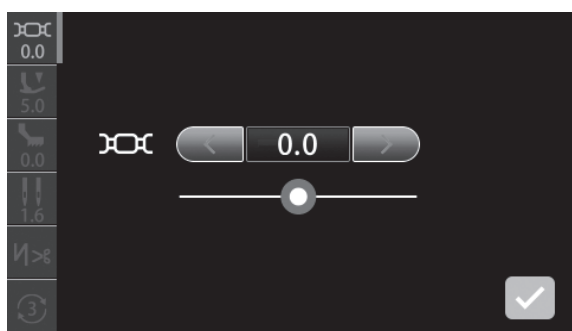

Justér trådspændingen ved at trykke på dette ikon.  
(Indstillings niveau: -5.0 - 5.0)

Nåletråds-spændingen er mindre      Nåletråds-spændingen er højere

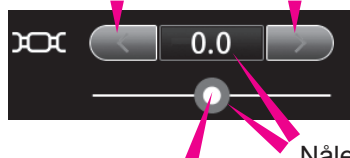

Nåletråds-spændingen kan også justeres ved at skubbe glide-tasten mod højre eller venstre.

Nåletråds-spændingen vil gå tilbage til grundindstillingen ved tryk på den blå ramme.

Valgt indstilling bekræftes ved at trykke  .

\* Hvis der er valgt et nyt mønster, så returneres indstillingen til grundindstillingen.

## ■ Afbalanceret trådspænding

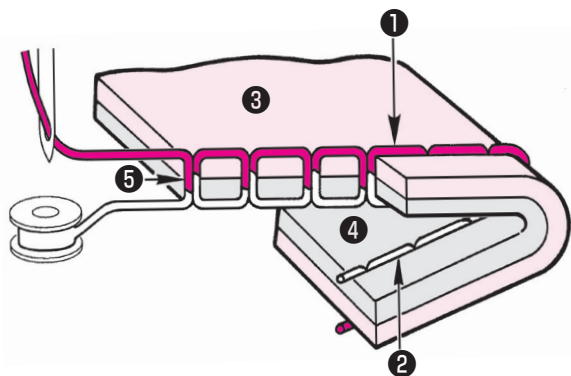

### <Ved ligesøm / stikke sting>

Nåle- og underspoletråden når hinanden cirka i midten af det syede materiale.

- 1 Overtråd
- 2 Undertråd
- 3 Stof (retside)
- 4 Stof (vrangside)
- 5 Midten af stoffet

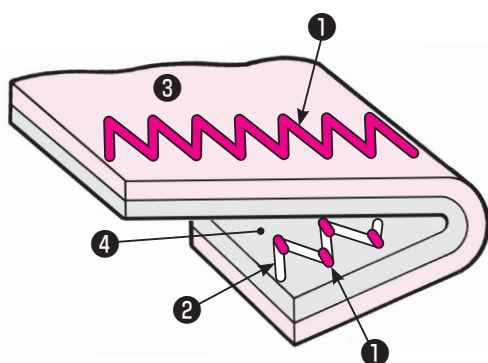

### <Ved zigzag syning>

Nåletråden trækkes lidt ned på stoffets vrangside.

## ■ Når overtrådens spænding er for stram

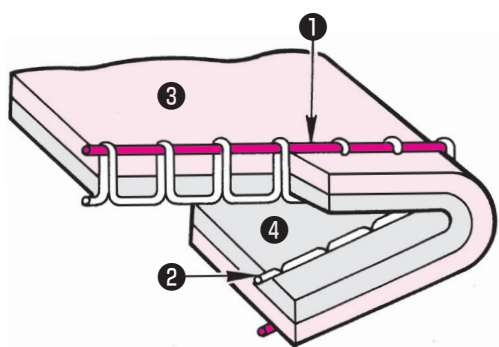

Undertråden bliver trukket mod stoffets forside.

< Indstil trådspændingen mellem "-1" og "-5".

## ■ Når overtrådens spænding er for lav

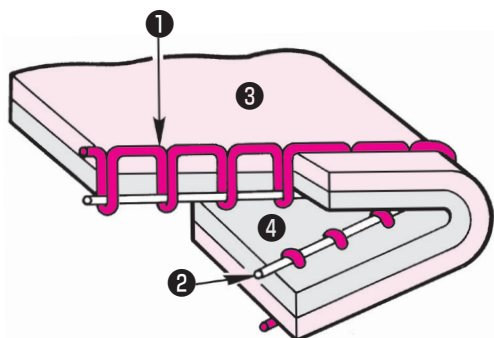

Overtråden bliver trukket mod stoffets vrangside.

> Indstil trådspændingen mellem "+1" og "+5".

## 4.13. Indstilling syfodstrykket

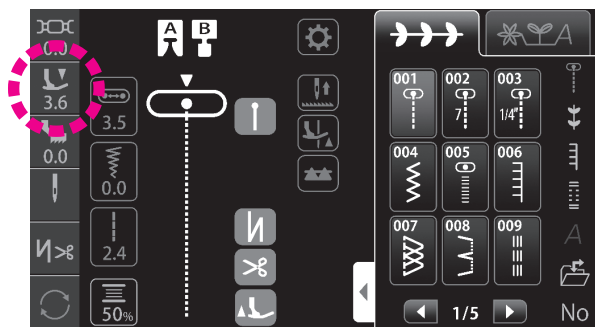

Tryk .

Indstil syfodstrykket ved tryk på ikonet.  
(Indstillings niveau: 0 - 5)

Sæt syfodstrykket til "3.6" (grundindstilling) til standard syning.

Sæt syfodstryk på en mindre værdi (mindre syfodstryk), bruges til syning i lettere og syntetiske materialer eller elastik, applikationssyning, quilt eller i andre materialer hvor uensartet transport kan forekomme.

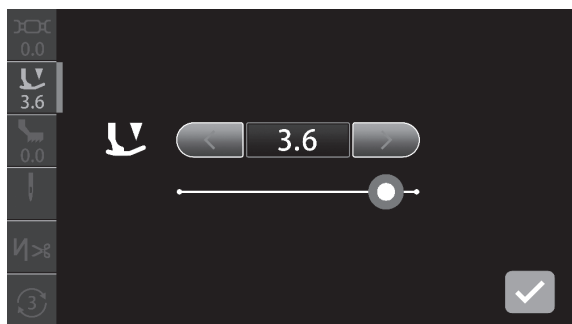

Syfodstrykket er mindre.

Syfodstrykket er større.



Syfodstrykket vil gå tilbage til grundindstillingen ved tryk på den blå ramme.

Syfodstrykket kan også justeres ved at skubbe glide-tasten mod højre eller venstre.

Valgt indstilling bekræftes ved at trykke .

## 4.14. Indstilling af micro-lifter

Det er muligt at sy i materialet med syfoden ganske lidt hævet afhængig af materialets tykkelse. Micro-lifter funktionen bruges med fordel til quilts og fløj, som normalt let kan forårsage uensartet syning.

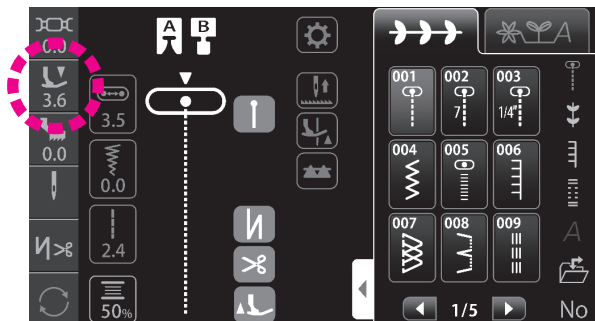

Tryk .

Justér syfods-højde via "Syfods-tryk indstillings skærm".

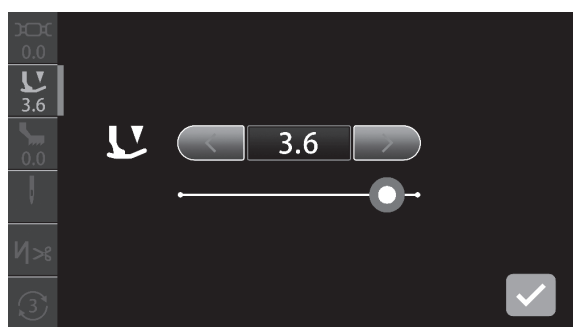

Syfods-højden aktiveres via "Micro-lifter"-funktionen ved tryk på denne ikon.

(Indstillings niveau: -2.5 - 0)

Hvis det ikke er nødvendigt at have syfoden lettere hævet under syningen, indstil syfods-højde-funktionen til "0". Justér syfoden til højden, hvor syfoden er passende for materialet, tryk . Jo højere indstillet negativ værdi, desto højere kan syfoden blive løftet.

Placér et materiale (forprøve syning) som er af samme type, som det der skal syes. Justér derpå syfods-højden og lav en sy-prøve.

Bemærk, hvis syfoden løftes for højt under syningen. Så resulterer det i, at stoffet ikke transporteres, med fejlsting som resultat.

Valgt indstilling bekræftes ved at trykke .

## 4.15. Syning med tvillingenål

Sømmønster nr.	Trykfod
001, 004, 005, 009~016, 018, 020, 271~273, 280, 281, 286~288	Standard trykfod (A) Manuel knaphulsfod (I)

**! OBS.**

Husk at afbryde maskinen "OFF" hvis du skal skifte nål eller syfod og sæt samtidig maskinen i "Lock-mode".

Vha. en tvillingenål kan du sy smukke pyntesting.

### ■ Udskiftning af nål

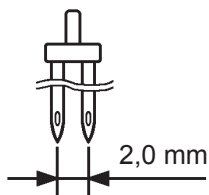

### 1 Skifte fra almindelig til dobbelt-nål.

Brug en tvillingenål i størrelsen 2,0 mm.

\* Dobbelt-nåle er ekstraudstyr.

### ■ Trådning af nåle

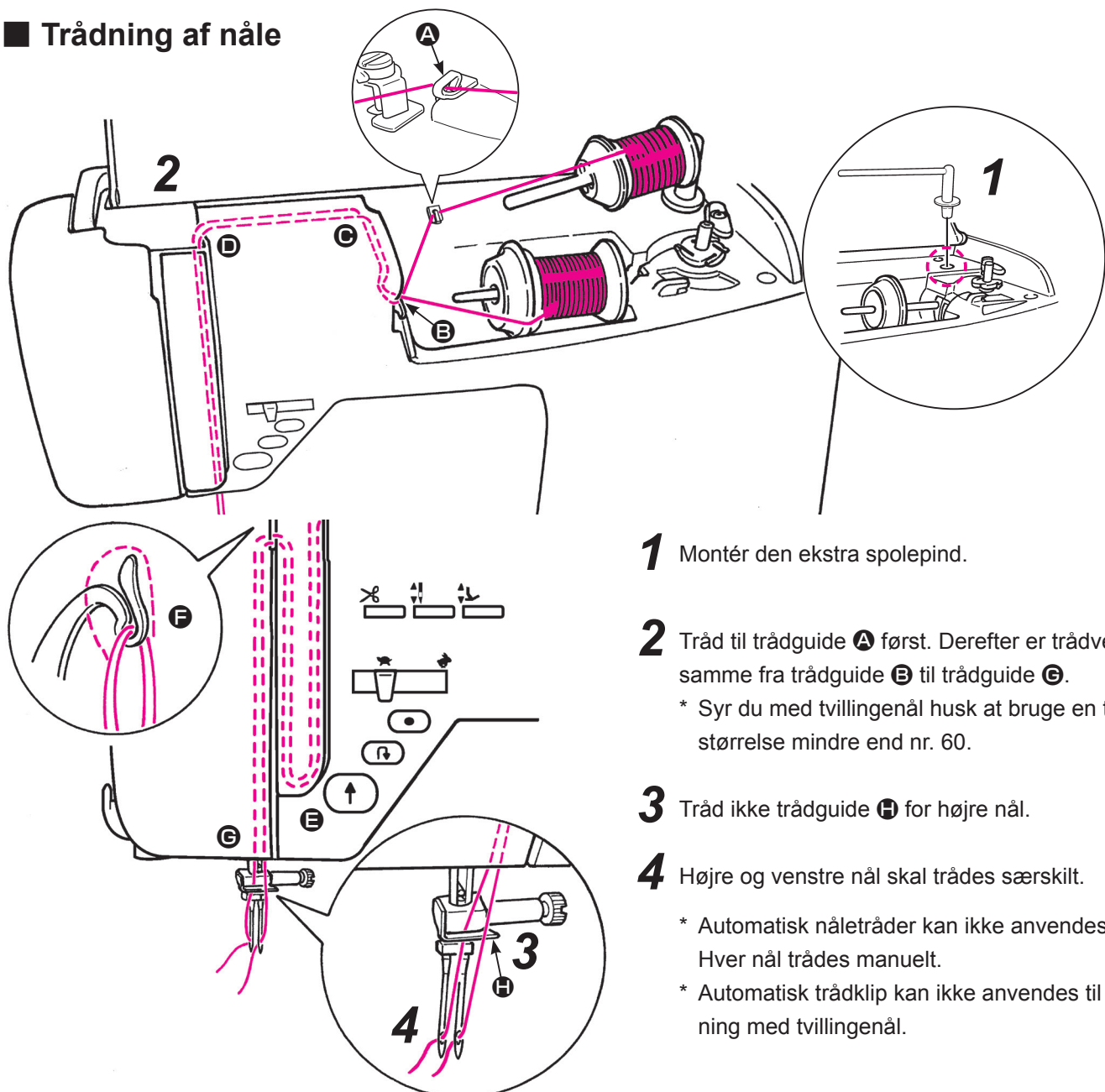

**1** Montér den ekstra spolepind.

**2** Tråd til trådguide **A** først. Derefter er trådvejene samme fra trådguide **B** til trådguide **C**.

\* Syr du med tvillingenål husk at bruge en tråd-størrelse mindre end nr. 60.

**3** Tråd ikke trådguide **H** for højre nål.

**4** Højre og venstre nål skal trådes særskilt.

\* Automatisk nåletråder kan ikke anvendes. Hver nål trådes manuelt.

\* Automatisk trådclip kan ikke anvendes til syning med tvillingenål.

## Indstilling af syning med tvillingenål

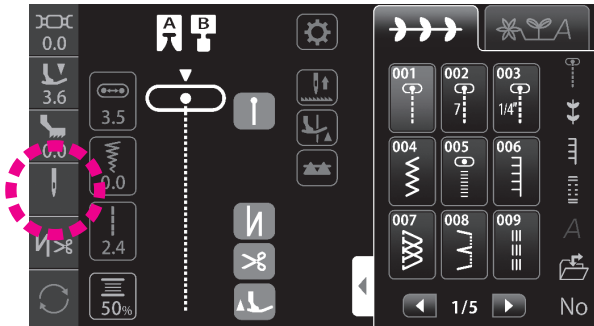

**Bemærk:**

Vælg dobbelt nål syning inden der startes med at sy med dobbelt nåle.

Tryk .

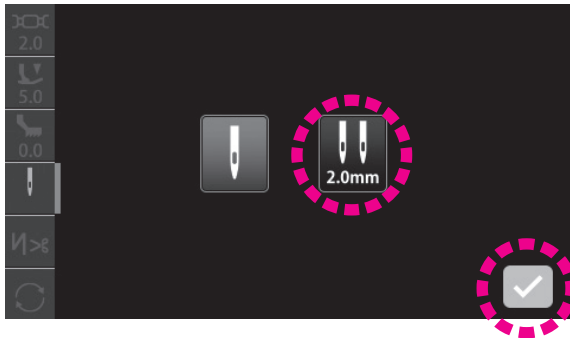

Tryk .

Tryk .



Valgt indstilling bekræftes ved at trykke .

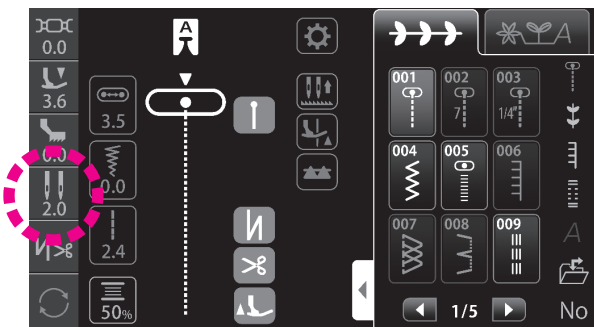

Dobbeltnål syning er valgt.

Når der er valgt "dobbelt nål syning", begrænses zigzag-bredden til maksimum 5 mm.



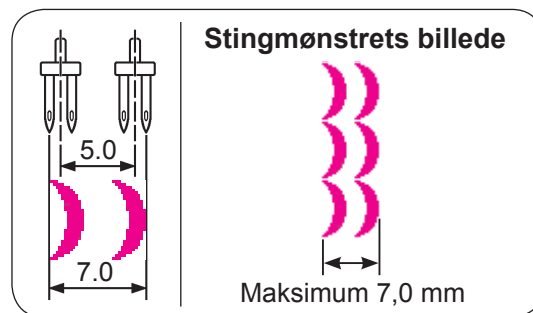

















**Relation mellem nål og søm/sting**



- \* Sy-hastigheden er lettere reduceret.
- \* I dette tilfælde kan lagrede mønstre fra hukommelsen ikke blive syet.
- \* Den automatiske tråd-klip-funktion virker ikke.

## Vælg søm som er egnet til dobbelt-nål-syning

Når dobbelt-nål er valgt, så viser displayet de mønstre der kan blive syet med dobbelt-nåle.

001	004	005	009	010	011	012	013	014	015	016
										
018	020	271	272	273	280	281	286	287	288	
										





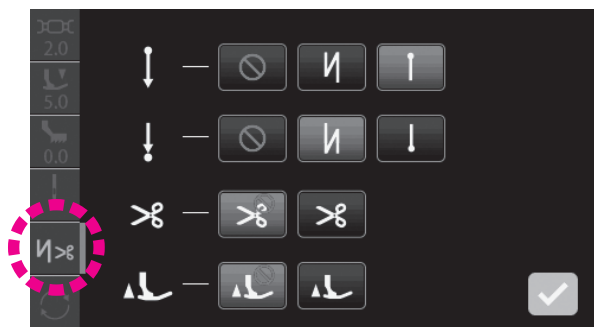



## 4.16. Indstilling automatisk hæftesøm, trådclip og syfods-løft

Hæftesting i starten eller ved afslutning/afklipping af en søm kan trimmes og indstilles.



Indstil basis indstillingerne af operationerne ved tryk  .

Valgt indstilling bekræftes ved at trykke  .

	<p><b>Indstilling hæftesøm i begyndelsen af en søm</b></p> <p>Vælg én af tre typer hæftesøm.</p> <p> : OFF    : Baglæns syning</p> <p> : Lock (hæfte) sting</p>
	<p><b>Indstilling hæftesøm ved afslutning af en søm</b></p> <p>Vælg én af tre typer hæftesøm.</p> <p> : OFF    : Baglæns syning</p> <p> : Lock (hæfte) sting</p>

	<p> : OFF Trådclip deaktiveret</p> <p> : ON Trådclip er aktivt</p>
	<p><b>Syfods-løft efter trådclip</b></p> <p> : OFF Syfodens løftes ikke efter trådafklip</p> <p> : ON Syfoden løftes efter trådafklip</p>

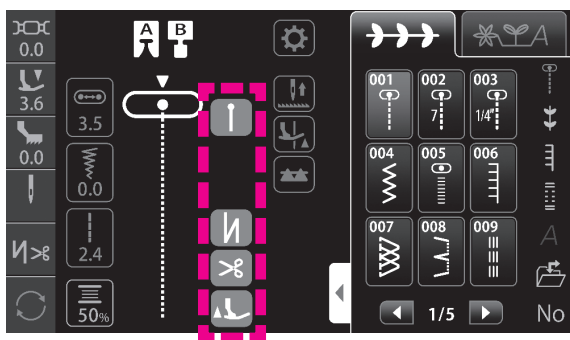

### ● Displayet på touch panelet

	ON	OFF
Hæftning ved begyndelse af syning		
Hæftning ved afslutning af syning		
Hæftning og trådafklip		
Syfods-løft efter trådafklip		

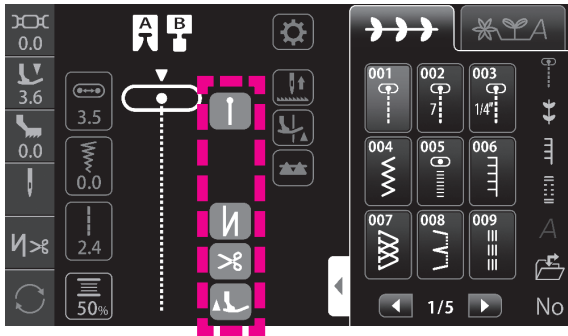

\* Hvis der er valgt et dekorativt mønster o.l., samtidig med at der vælges hæftesting i begyndelsen og afslutningen vil det ændres til hæftesting.

## ● Operation under syning



**1** Valg af mønster.

**2** Tjek de viste muligheder der vises på skærmen.

\* Hvis der er valgt et dekorativt mønster, vil hæftesting gennemføres selvom   vises på skærmen.

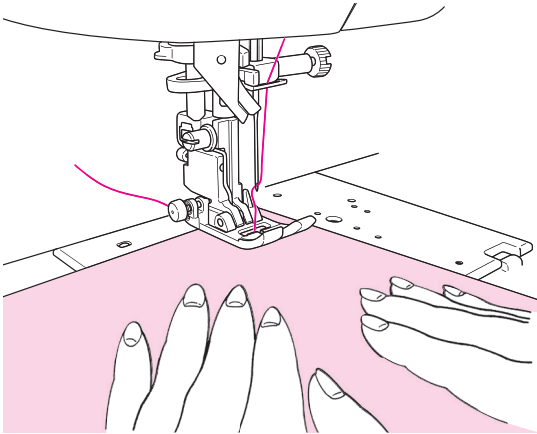

**3** Begyndelse af sømmen

Placér materialet i startposition og begynd syningen. Hvis hæftesting i begyndelsen er valgt, så vil tilbage-syningstasten og hæftetasten ikke lyse.

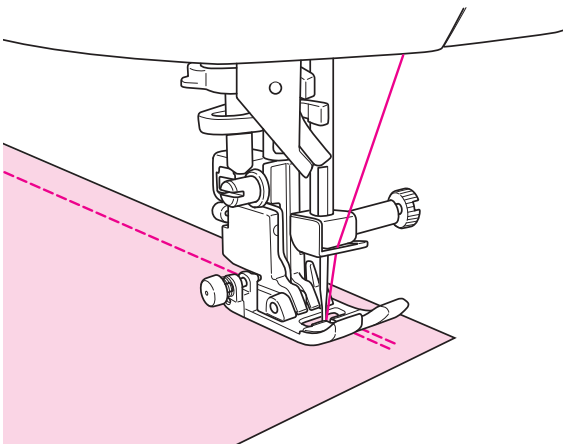

**4** Afslutning af sømmen

Tryk på den tast som svarer til den tyoe hæftning du har valgt.

(  /  )

Selvom du trykker på den tast som ikke svarer til den type hæfttesting som du har valgt, så vil dit valgte hæfttesting blive gjort.

## 4.17. Nåle position / Zigzag bredde / Stinglængde

### Ændring af nåleposition

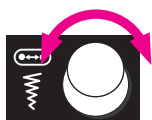
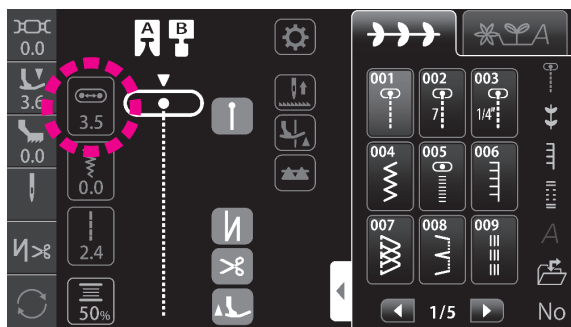

Justérknap (venstre)

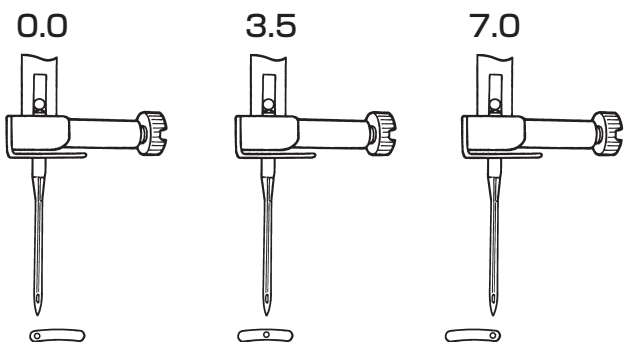

① Tryk  .

Justeringsfunktionen for venstre juster-knap, svarer til "nåle positionen".

② Skift nåle-position med justér-knappen (venstre).

Drej til venstre. Nålen går til venstre.

Drej til højre. Nålen går til højre.

Yderst til venstre svarer til "0.0" Yderst til højre svarer til "7.0".

Nålens position angives ved hjælp af  .

Numeriske værdier på skærmen er i: mm

### Ændring af zigzagbredde

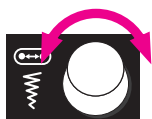
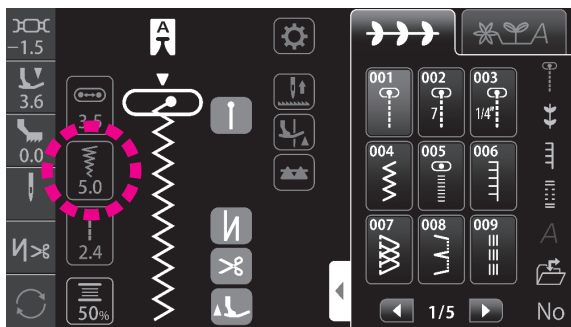

Justérknap (venstre)

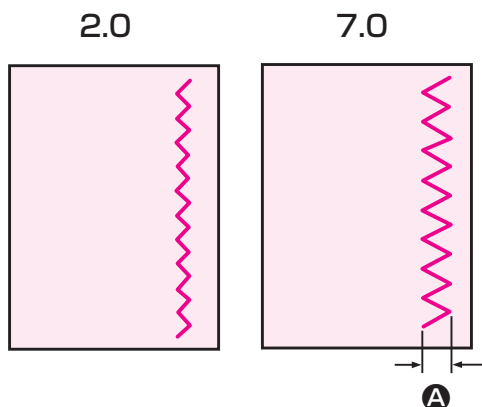

① Tryk  .

Justeringsfunktionen for venstre juster-knap, svarer til "zigzag bredden".

② Zigzag bredden **A** ændres via venstre justér knap.

De viste nummererede værdier er faldende og zigzag-bredden er faldende ved at dreje knappen mod urets retning.

De viste nummererede værdier er stigende og zigzag-bredden er stigende ved at dreje knappen i urets retning. Zigzagbredden kan justeres under syningen.

Numeriske værdier på skærmen er i: Måling af zigzag bredden (mm)

## ■ Ændring af stinglængde

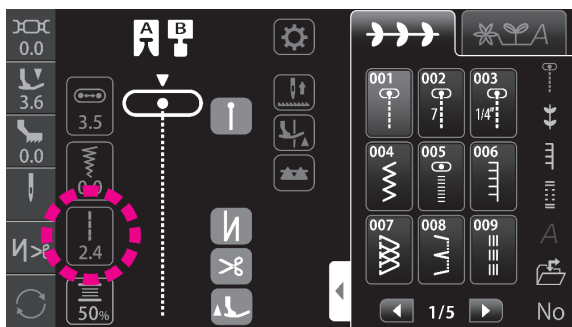

Stinglængden ændres ved at justere på denne knap (højre). De viste numres værdi formindskes og stinglængden formindskes ved at dreje knappen mod urets retning. De viste numres værdi øges og stinglængden øges ved at dreje knappen i urets retning.

Numeriske værdier på skærmen er i: Måling af sting længde (mm)

Justérknap (Højre)



1.0

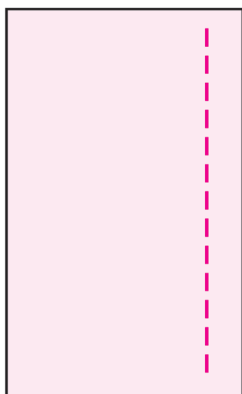



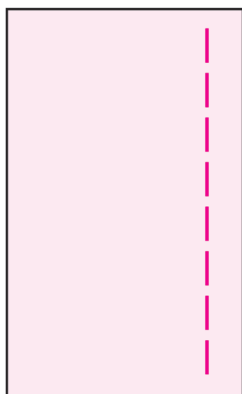



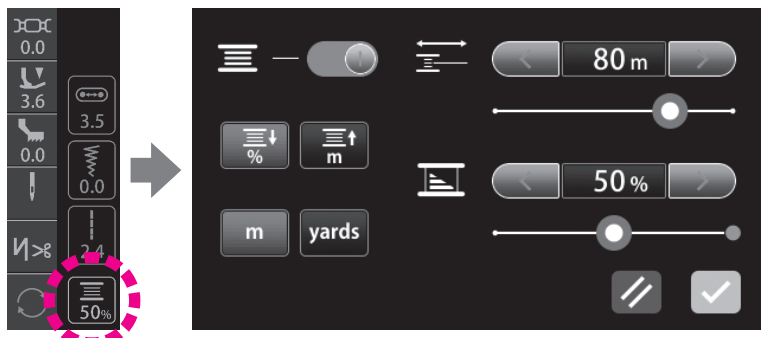

5.0





## 4.18. Undertråds måler

Undertrådsmåleren kan indstilles.

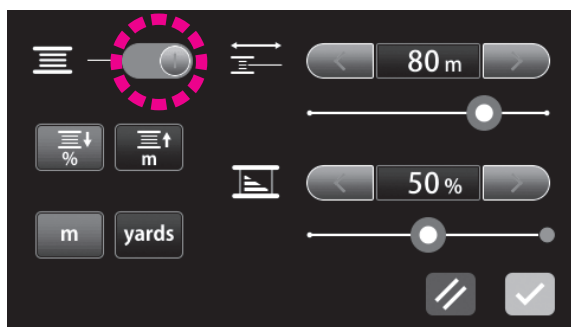

-  : Spoletråds tæller aktiv: ON
-  : Spoletråds tæller afbrudt: OFF
-  : Angivelse af forbrugt tråd
-  : Angivelse af opmålt forbrug
-  : Display i meter
-  : Display i yards
-  : Tilbage til grundindstilling
-  : Bekræft indstilling



Undertrådsmåleren er fra fabrikken frakoblet på OFF. Indstil på ON. Undertrådsmåleren på  når du vil bruge den.

## ■ Sådan indstilles

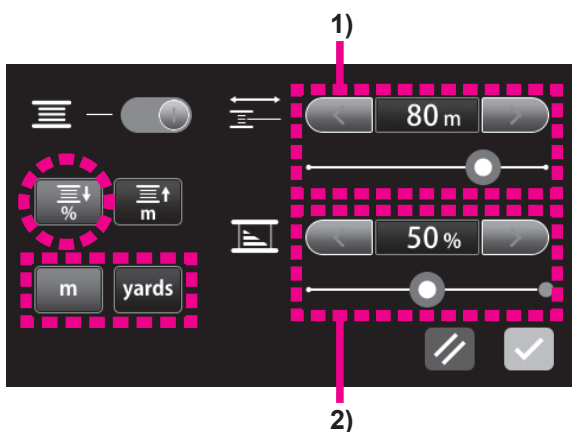

Rest-beholdningen af tråd på spolen vises på trådtæller ikonet (i %). Når den tilbageværende tråd-beholdning kommer under 20% eller mindre, så vil procentsatsen i displayet lyse rødt.

Tryk  for at aktivere det ønskede display.

Indstil antal / forbrug ved at trykke på  .

### 1) Indprogrammering af opspolet spoletråd

- Her kan der indprogrammeres beholdning af opspolet tråd på spolen

Find beholdning af opspolet tråd i henhold til type og tryk-kelsen af tråden, og indsæt den tilsvarende numeriske værdi.

- Hvis der skal indprogrammeres den opmålte beholdning af tråd

Indsæt den numeriske beholdning, som du har opmålt på spolen.

### 2) Indprogrammering af beholdningen af tråd som er tilbage på spolen, i forhold til beholdningen på en fuldt opspolet spole

Estimer rest tråd-beholdningen på spolen. Indprogrammer tilbageværende trådbeholdning i %.

(Er spolen fuldt opspunden, sættes procentsatsen til "100 %".)

Valgt indstilling bekræftes ved at trykke .

Den angivne tabel herunder viser beholdningen af tråd på en fuldt opspunden spole. Denne tabel kan bruges som målestok.

\* Brug tabellen som din bruger-reference, idet beholdningen af tråd rundt om en spole kan forandre sig, afhængig af type og mærke, der bruges.

	#30	#50	#60	#80 - #90	#100
Polyester Spundet	30m	50m	60m	70m	80m
	33yd	55yd	66yd	77yd	87yd
Polyesterfilament	30m	70m	90m	100m	150m
	33yd	77yd	98yd	109yd	164yd

## ■ Sådan måles hvor meget tråd der er på spolen

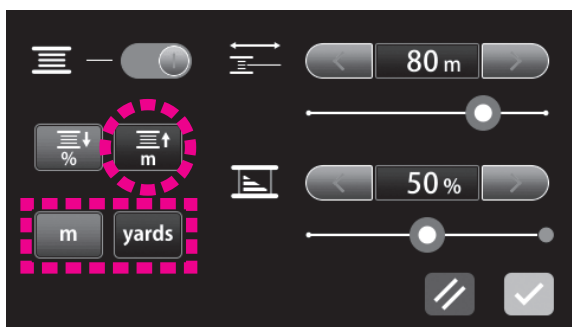

Tryk  for at aktivere det målte tråd på spolen.

Indstil måleenhedens målte enhed ved at trykke på

 .

Valgt indstilling bekræftes ved at trykke .

Start med at måle en 100% opspolet spole med tråd.



Det opmålte tråd angives på ikonet der viser hvor meget tråd der er.

Beholdningen af tråd som vises i displayet på trådtællerikonet, medens spolen løber ud for tråd, repræsenterer den fulde beholdning af tråd som skal opspoles på en spole.

## 4.19. Justering af nålens stop position

Det er muligt at indstille nålestopspositionen (oppe eller nede).

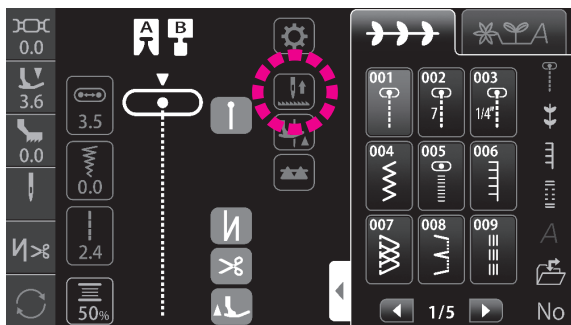

: Symaskinen standser med nålen nede



: Symaskinen standser med nålen oppe

\* Er stopposition "oppe" valgt, vil maskinen standse med nålen i top-positionen.

## 4.20. Svæve (Pivot) indstilling

Der kan indstilles således, at syfoden automatisk går op, medens nålen holdes i den nederste stilling, når maskinen stoppes.

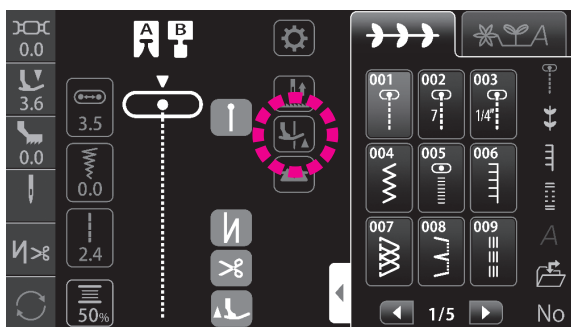

: Hævefunktion tilkoblet



: Hævefunktion fravalgt

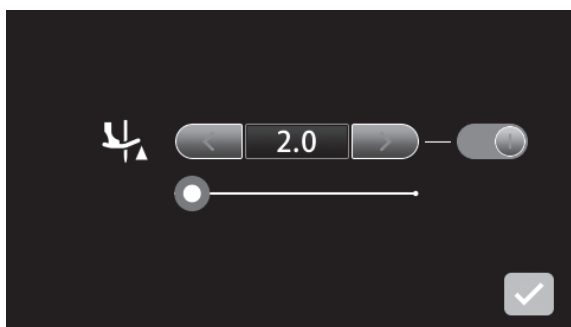

Tryk  og følgende vises på skærmen.

### • Indstilling til/fra ON / OFF af pivot-funktionen

 : ON

 : OFF

### • Indstilling af svæve/pivot højde

Justér svæve/pivot højden med   .

Valgt indstilling bekræftes ved at trykke  .

## 4.21. Sænkning af transportør

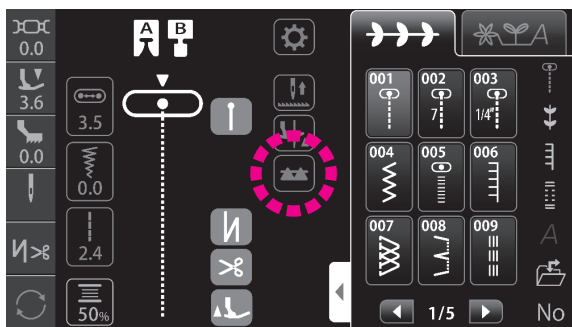

Hæv eller sænk transportøren ved tryk .



: Transportør hævet



: Transportør sænket

\* Hvis transportøren har været sænket, skal den løftes ved at trykke på den relevante ikon efter afslutning af syning. Transportøren tilkobles automatisk, når symaskinen starter med at sy.

## 5. Operation i detalje

### 5.1. Optioner/valgmuligheder

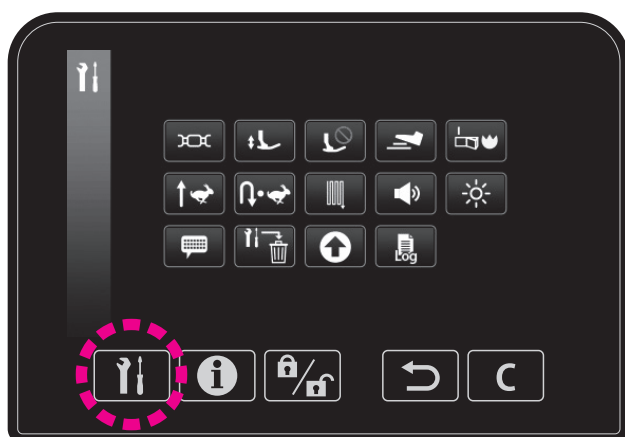

















#### ● Valg menu

Det er muligt at ændre i valgmenuens funktioner (14 forskellige valg).

En ændret indstilling bevares selv efter at maskinen har været afbrudt.

Vælg indstilling med  når du ønsker at genindstille valgmuligheds-funktionen til en oprindelig indstilling.

#### ■ Optionstyper

				Standardindstilling
①		Standard trådspænding	Maskinen kan indstilles på grundindstilling for trådspænding.	0.0
②		Syfods-løft	Syfodsløftet kan justeres.	6mm
③		Skærm med justérfunktioner ved hævet syfod	Det er muligt at indstille denne operation selvom syfoden er løftet.	
④		Fod igangsætters funktioner	Fodpedalens funktionalitet kan tilvælges.	Baglæns syning
⑤		Op-start	Det er muligt at vælge om mønstre eller indstillinger skal bruges øjeblikkeligt før tilbagevending til strøm ON, bevaret eller initialisere.	
⑥		Justérbar syhastighed	Start syhastigheden kan indstilles.	Lav hastighed
⑦		Justérbar syhastighed ved tilbagesyning	Tilbagesynings- og hæfte- stindhastighed kan indstilles.	Lav hastighed
⑧		Stoppestings justering	Formen på mønsteret kan justeres.	0
⑨		Lydstyrke for advarselsbip	Lydstyrken på tasterne kan ændres.	Høj
⑩		Lys justering	Lysstyrken på touchpanelet og på syarealet kan justeres.	50
⑪		Sprogvalg	Der kan vælges et af de ni sprog i piktogrammet.	(Afhængigt af bestemmelsen)
⑫		Initialisering / sletning af indstillinger	Det er muligt at genindstille alle indstillinger til grundindstilling eller slette dem.	-
⑬		Opdatering firmware	Firmware opdatering.	-
⑭		Maskineidentitet	Maskinens identitet kan kontrolleres.	-

## ① Standard trådspænding

Maskinen kan indstilles på grundindstilling for trådspænding.

\* Grundindstilling er fabriksat til "0.0".

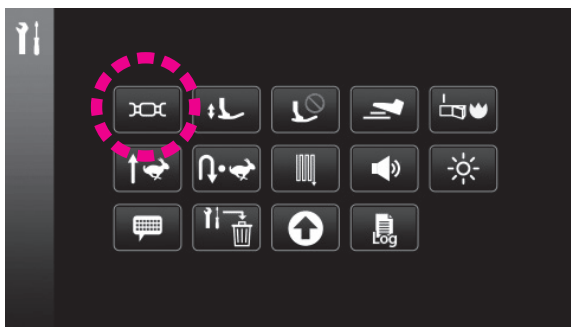

Tryk  .

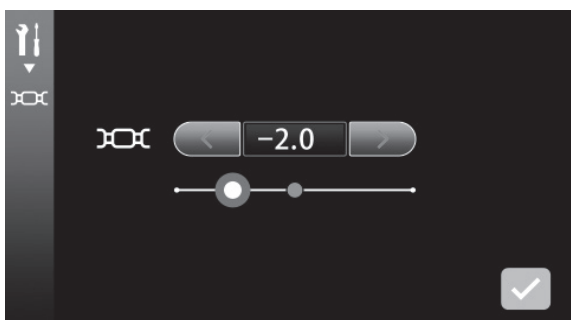

Ændre trådspænding.

(Indstillings niveau: -5.0 - 5.0)

Nåletråds-spændingen er mindre      Nåletråds-spændingen er højere



Nåletråds-spændingen kan også justeres ved at skubbe glide-tasten mod højre eller venstre.

Nåletråds-spændingen vil gå tilbage til grundindstillingen ved tryk på den blå ramme.

Valgt indstilling bekræftes ved at trykke  .

## ② Syfods-løft

Syfodsløftet kan justeres.

\* Grundindstilling er fabriksat til "6mm".

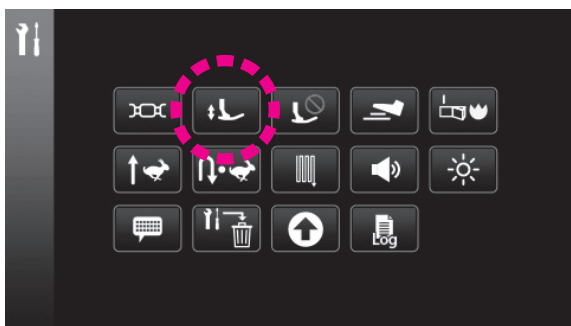

Tryk  .

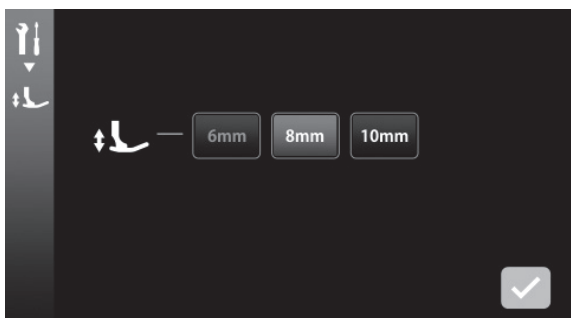

Valg af syfodshøjde.

Valgt indstilling bekræftes ved at trykke  .

### ③ Skærm med justérfunktioner ved hævet syfod

Det er muligt at indstille denne operation selvom syfoden er løftet.





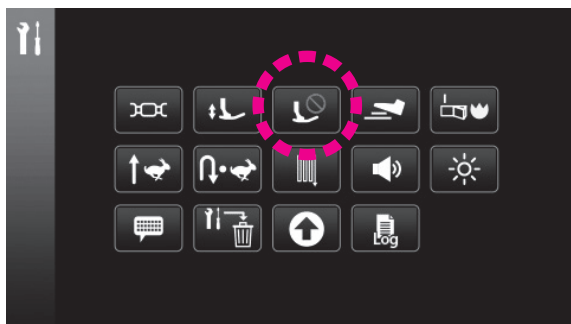

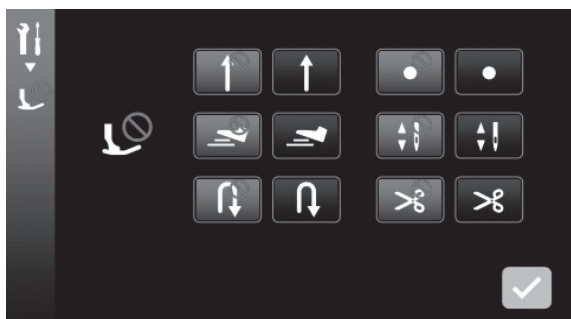

Operationen du har valgt kan gennemføres efter syfoden automatisk er sænket selvom syfoden er i dets top-position. (med undtagelse af hævning/sænkning af nålen).

\* Alle grundindstillinger er fabriksindstillet på "OFF".



Tryk  .



	OFF	ON
Start		
Fodpedal		
Baglæns syning		
Hæfte sting		
Hæv eller sænk nålen		
Tråd afklip		

Valgt indstilling bekræftes ved at trykke  .

## ④ Fod igangsætters funktioner





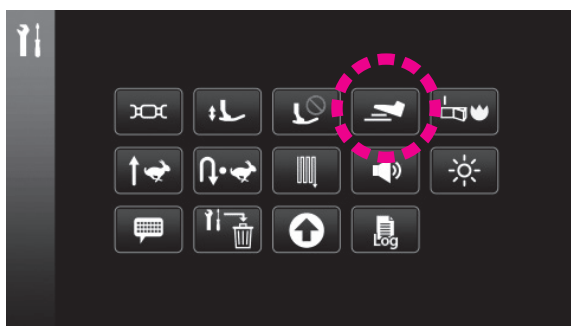

Fodpedalens funktionalitet kan tilvælges.

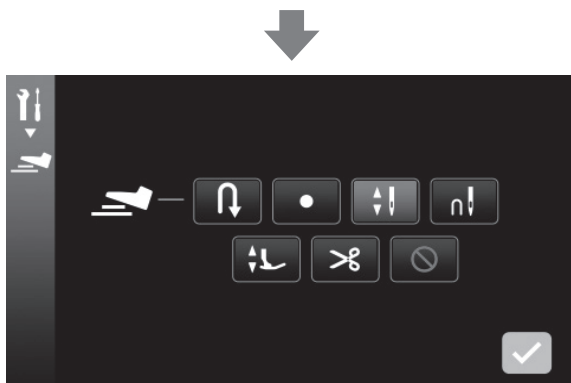
\* Grundindstilling er fabriksat til "Baglæns syning".



Tryk  .



	Baglæns syning		Hæv eller sænk syfoden
	Hæfte sting		Tråd afklip
	Syning af halvt sting		Ingen funktion
	Syning af eet sting		

Valgt indstilling bekræftes ved at trykke  .

\* Hvis fodpedal-kontakten er indstillet på "baglæns syning" eller "hæfte sting" medense automatisk hæftning, tråd klip og syfodsløft er vaalgt, så er det muligt at lave hæftning, tråd klip og syfods løft ved skutningen af syarbejdet.

## ⑤ Op-start

Det er muligt at vælge om mønstre eller indstillinger skal bruges øjeblikkeligt før tilbagevending til strøm ON, bevaret eller initialisere.

\* Grundindstilling er fabriksat til "Vælg mønster/søm".

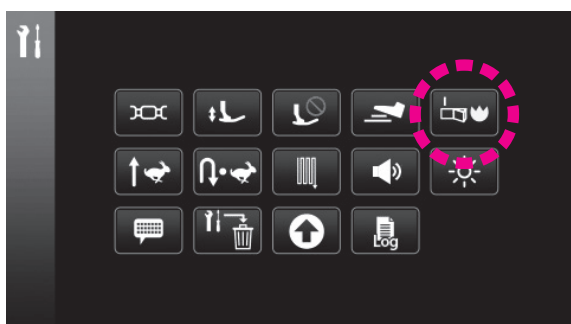

Tryk  .



 : Vælg mønster/søm

 : Behold det mønster, der bruges umiddelbart før

Valgt indstilling bekræftes ved at trykke  .

(Se side 17)

## ⑥ Justérbar syhastighed

Start syhastigheden kan indstilles.

\* Grundindstilling er fabriksat til "Lav hastighed".

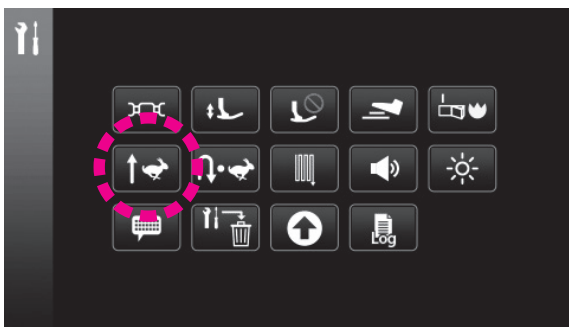

Tryk  .

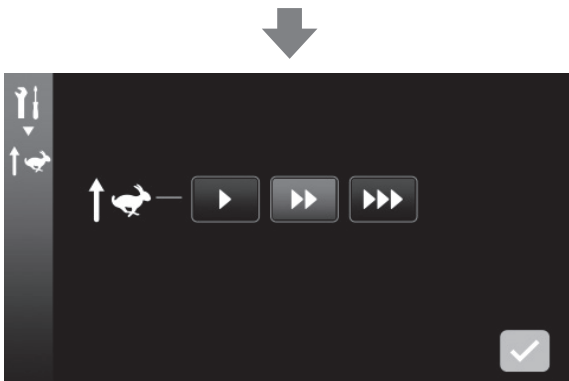

 : Lav hastighed

 : Standard

 : Høj hastighed

Valgt indstilling bekræftes ved at trykke  .

## ⑦ Justérbar syhastighed ved tilbagesyning

Tilbagesynings- og hæfte- stindhastighed kan indstilles.

\* Grundindstilling er fabriksat til "Lav hastighed".

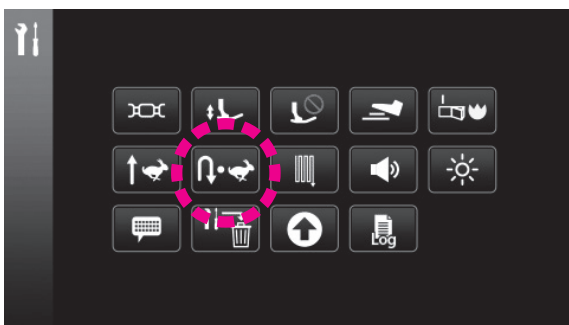

Tryk  .

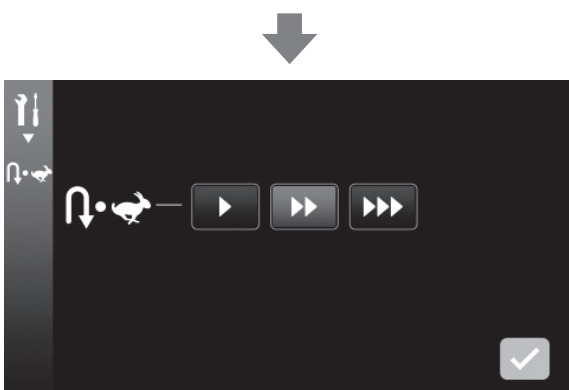

 : Lav hastighed

 : Standard

 : Høj hastighed

Valgt indstilling bekræftes ved at trykke  .

## ⑧ Stoppestings justering

Formen på mønsteret kan justeres.

Indstillings niveau: -20 - 20

Tjek længde balancen af transporten, når du ønsker at sy smukke mønstre, eller ved skift i materiale, tråd eller mellemlægsstof.

Denne justering vil gælde for alle mønstre.

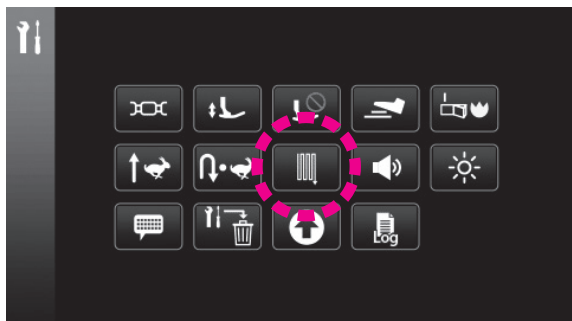

Tryk  .

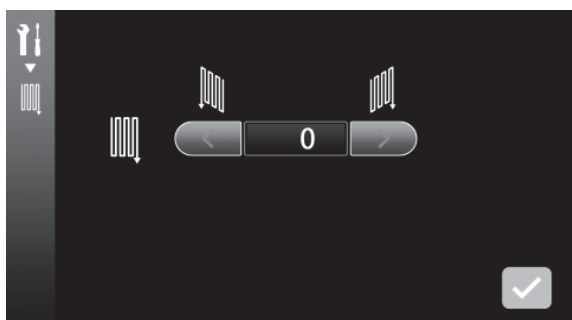

Prøvesy, juster mens du kontrollerer mønsteret.

Valgt indstilling bekræftes ved at trykke  .

Korrekt form

× Når højre side er højere end venstre side

× Når højre side er lavere end venstre side



Foretag justering mens du laver en syprøve ved at trykke på  .

Foretag justering mens du laver en syprøve ved at trykke på  .

## ⑨ Lydstyrke for advarselsbip

Lydstyrken på tasterne kan ændres.

\* Grundindstilling er fabriksat til "Høj".

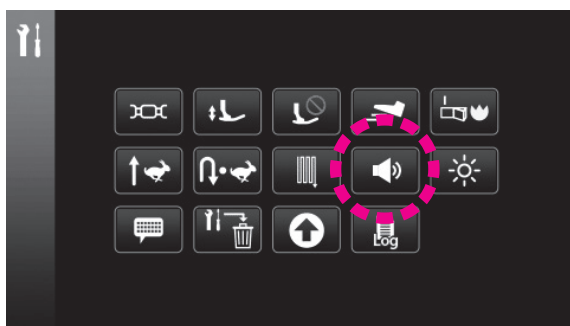

Tryk  .

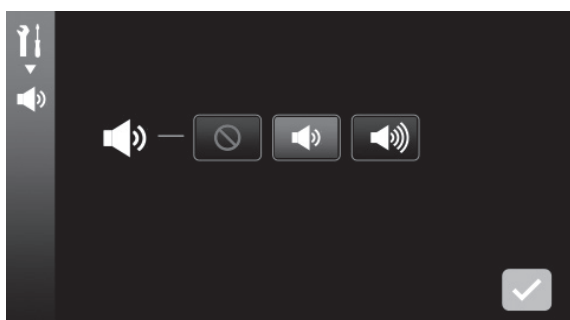

 : Mute

 : Lav

 : Høj

Valgt indstilling bekræftes ved at trykke  .

## ⑩ Lys justering

Lysstyrken på touchpanelet og på syarealet kan justeres.

Indstillings niveau: 0 - 100

\* Grundindstilling er fabriksat til "50".

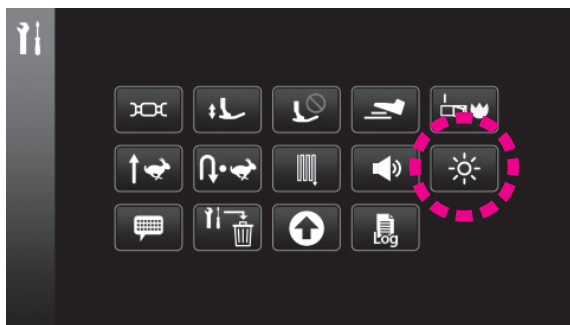

Tryk  .

 : Lysstyrke på touch panel

 : Lysstyrke på syarealet

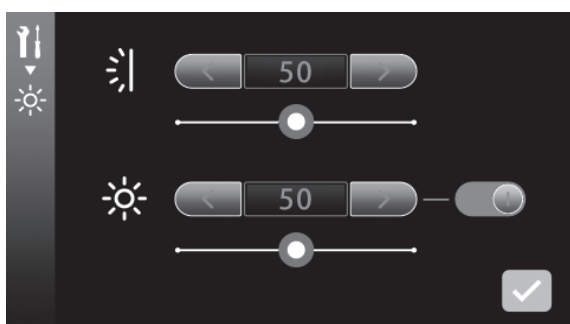

Mørkere      Lysere



Lysstyrke kan også justeres ved at skubbe glide-tasten mod højre eller venstre.

Lysstyrke vil gå tilbage til grundindstillingen ved tryk på den blå ramme.

Sylyset på syarealet kan afbrydes OFF.

 : ON     : OFF

Valgt indstilling bekræftes ved at trykke  .

## 11 Sprogvalg

Der kan vælges et af de ni sprog i piktogrammet.

\* Standardindstillingen afhænger af destinationen.

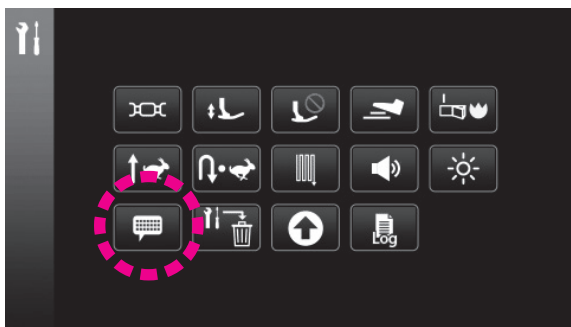

Tryk  .



Sprogvalg for displayet.

Valgt indstilling bekræftes ved at trykke  .

English	Español	Italiano	Français	Nederlands
Engelsk	Spansk	Italiensk	Fransk	Hollandsk
Deutsch	Русский	Dansk	日本語	
Tysk	Russisk	Dansk	Japansk	Piktogram

## 12 Initialisering / sletning af indstillinger

Det er muligt at genindstille alle indstillinger til grundindstilling eller slette dem.

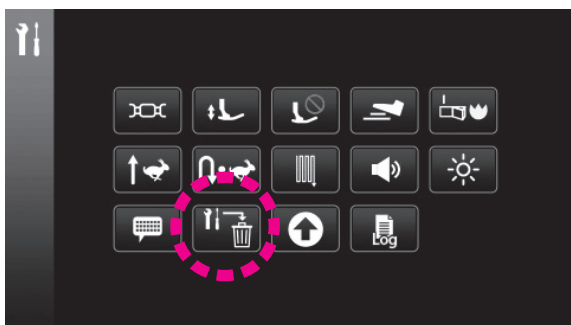

Tryk  .

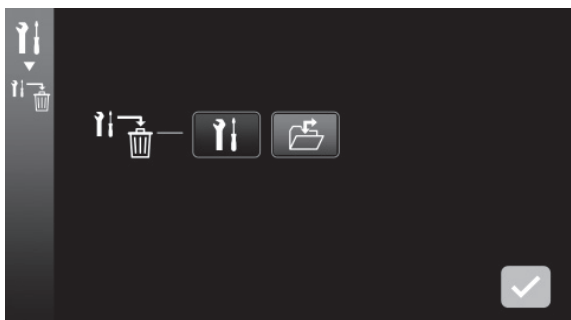



 : Initialiser ekstra indstillinger

 : Slet alt i bruger hukommelse

Alle optionale indstillinger initialiseres ved at trykke  ,

og herefter  .

Alle bruger hukommelse indstillinger initialiseres ved at trykke  , og herefter  .

## 13 Opdatering firmware

Firmware opdatering.

Kontakt din forhandler, hvis du spørgsmål til software.



Når du opdaterer softwaren med et USB-stik, så vær opmærksom på kun at gemme den seneste opdatering på det.

Hvis der er andre data eller tidligere update-versioner, så vil softwaren ikke blive opdateret korrekt.



Sluk IKKE for strømmen medens der opgraderes.

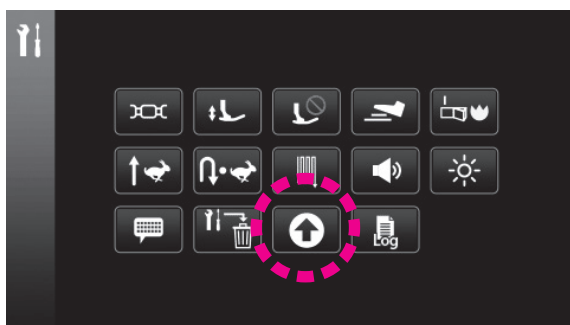

Tryk  .

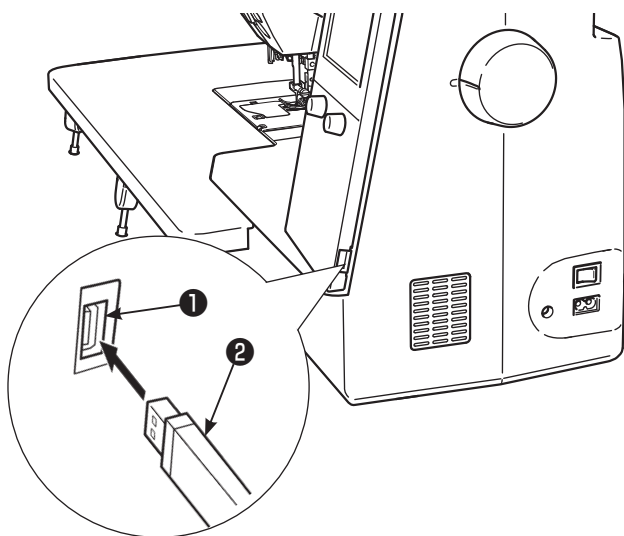

Isæt en USB thumb drive **2** som ikke indeholder nogen data kun opdateringsfilen i USB slot **1** .

### Bemærk:

Hvis der anvendes en USB som er udstyret med en "access indicator": "The access indicator" vil starte med at blinke 5-6 sekunder, når USB thumb drivet isættes i USB-stikket på PC'en eller symaskinen indtil den er genkendt.

(Den tid, der kræves, indtil USB-drev'et er genkendt kan varierer afhængig af typen på USB-drev)

## 1. Gemme data backup

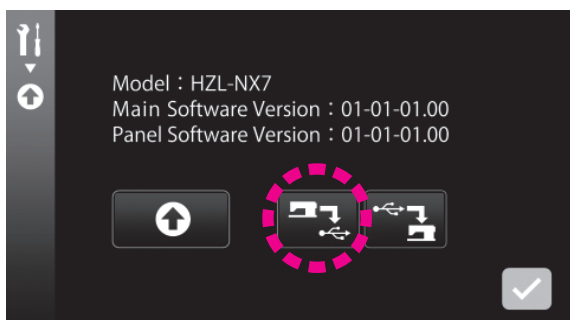

Tryk  .

Backup data gemmes på et USB-stik.

## 2. Opdatering af software

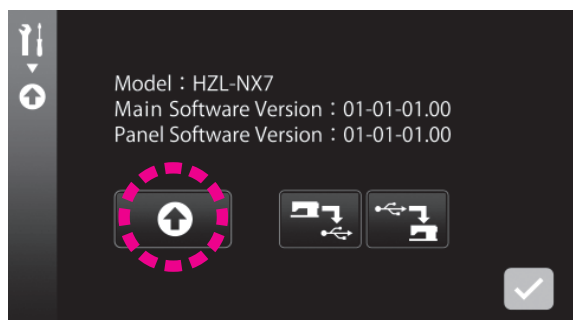

Tryk

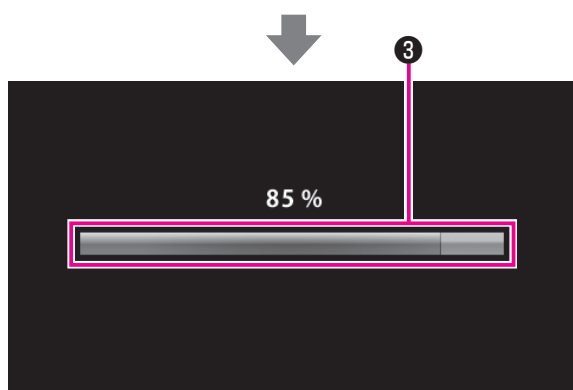

Den seneste opdateringsfil er downloaded til symaskinen.

**Bemærk:**

Hvis skrivesøjlen ③ ikke har bevæget sig efter ca 3 minutter, så er din opdatering sandsynligvis mislykket. Sluk derfor for maskinen/ OFF.

Fjern USB stikket. Derpå, tænd atter for strømmen for maskinen /ON.

Hvis en software opdatering er mislykket, så vil software skærmen vises samtidig med at maskinen er genstartet /ON.

Gentag opdateringen på skærmen igen.

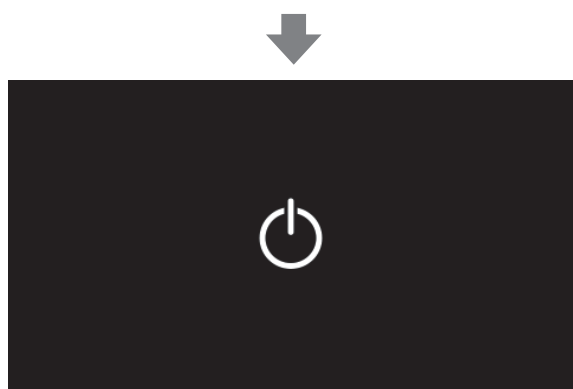

Ved en rigtig gennemført software opdatering, vil følgende besked vises på skærmen: "Update complete".

Fjern USB-stikket og sluk for strømmen til symaskine. Tænd igen for strømmen til maskinen.

## 3. Lastning af backup data

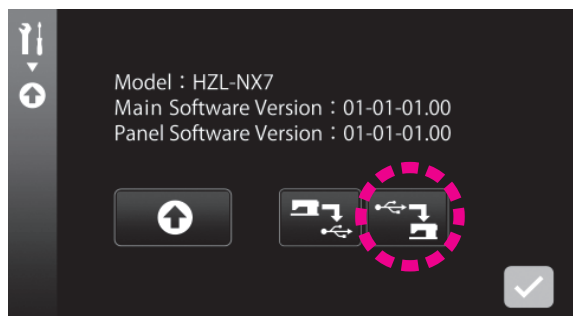

Indstillinger er gemt efter software opdatering. Hvis indstillinger er komplet initialiseret ved softwareopdateringen, så kan indstillinger genskabes via loading af backup data.

## ⑭ Maskineidentitet

Maskinens identitet kan kontrolleres.

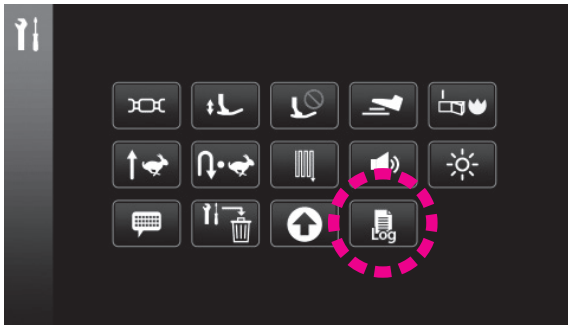

Tryk  .

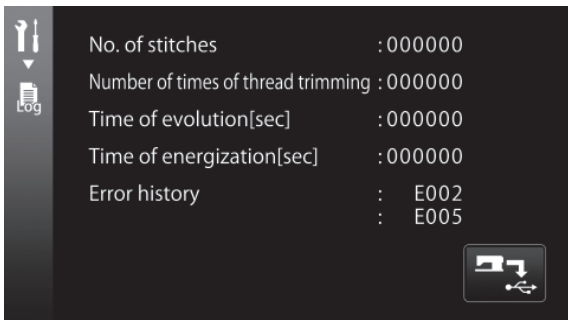

Symaskinens log-status vises.

- Accumuleret antal sting syet
- Accumuleret antal gang trådafklip
- Accumuleret drift i timer
- Accumuleret energizing tid
- De seneste to fejl historier

## ● Gemt service data

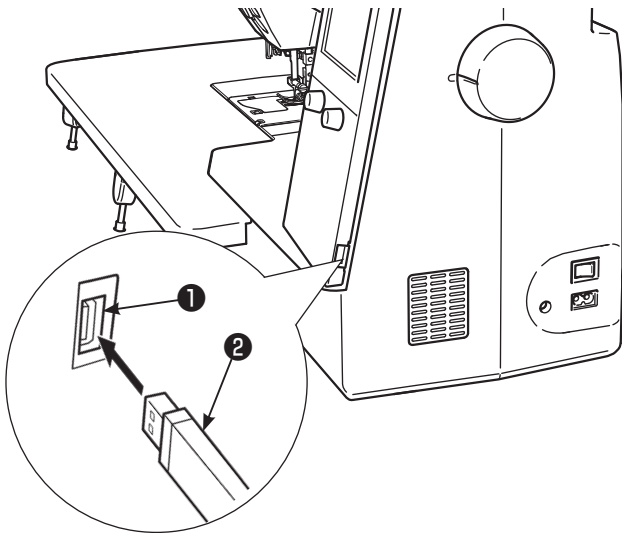

Isat mem-stick ② som indeholder ingen data eller indeholder kun USB slot ① .

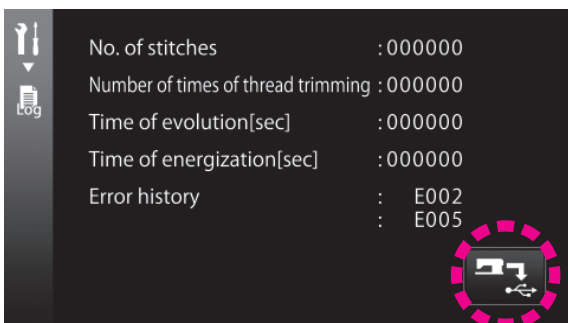

Tryk  .

Service data er gemt på USB stick.

## 5.2. Instruktionsvejledning



Beskrivelse af de 10 væsentligste betjenings-emner er vist.

- |   |                                     |
|---|-------------------------------------|
| ① Betjeningstast                          | ⑥ Nål skiftes                       |
| ② Touchpanel                              | ⑦ Syfod skiftes                     |
| ③ Betjeningstaster og indstillingsknapper | ⑧ "JUKI Smart Feed"                 |
| ④ Spoletråden forberedes                  | ⑨ Stingplade og transportør skiftes |
| ⑤ Nåletråden forberedes                   | ⑩ Vedligehold                       |

## 5.3. Lock modus

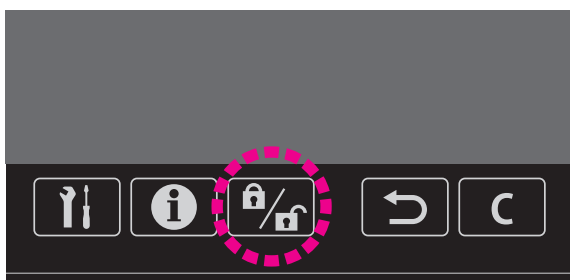

Hvis maskinen er sat i "lock mode" med lock nøgle/key, så vil funktionaliteten af alle operationstaster/nøgler være de-aktiveret. Yderligere vil selve maskinen også være de-aktiveret.

Af sikkerhedsmæssige grunde skal maskinen være afbrudt (OFF) når der skiftes syfod, griber, stingplade, transportør, nåle eller ved rengøring af maskinen. Sådanne arbejder kan også gøres, hvis maskinen er sat i "Lock mode".

Tryk på nøglen lock key for at sætte maskinen i lock modus. Hold låseknappen nede i et sekund for at annullere låsefunktionen.

Når du slukker for maskinen, er låsefunktionen frakoblet.

## 5.4. "Returnér" funktion



Det er muligt at vende tilbage til tidligere anvendt skærmbillede via touch skræmsfunktionen

Hvis kombinationssting er valgt, så kan de valgte mønstre/sting blive slettet.

## 5.5. "Clear/klar" operation

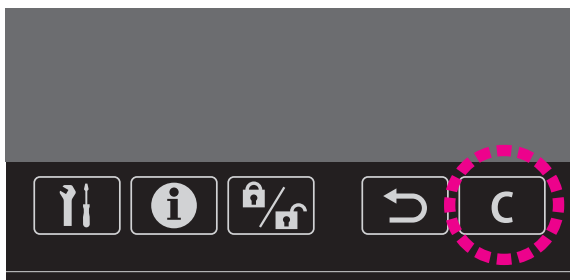

Indstillingerne som du har ændret kan blive returneret til tidligere værdi.

## 6. Indstilling for mønster syning

### 6.1. Enkelt stings/søms modus / kombination stings/søms modus

\* Nogle af mønstrene kan ikke syes i det valgte modus.

#### 6.1.1. Enkelt stings/søms modus

Enkeltsøms modus anvendes til enkelt sting/mønster uden kombination med andre mønstre.

##### (1) Valg af mønster (bogstav)

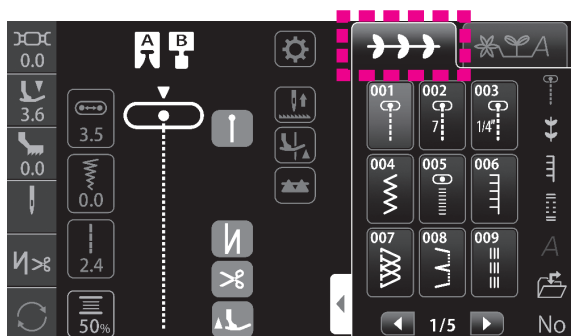

Tryk .

Vælg det ønskede mønster ved at trykke på det korrespondierende ikon.

#### 6.1.2. Kombination stings/søms modus

Kombinationssøms modus bruges til at sy to eller flere mønstre i en kombination. Helt op til 70 mønstre kan kombineres.

##### (1) Valg og kombinerende af mønstre (bogstaver)

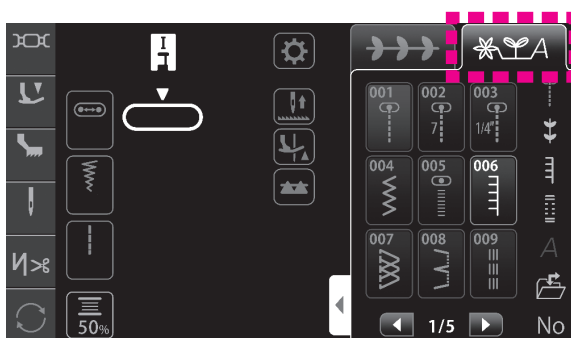

(Eksempel: **JUKI♥**)

1. Tryk .

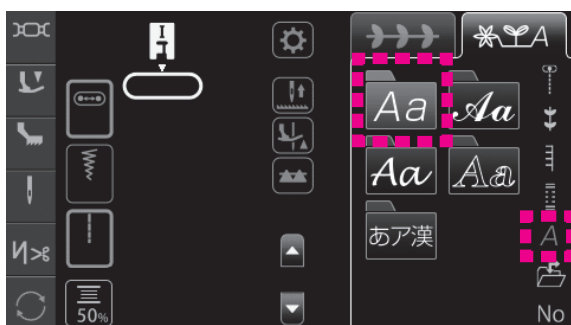

2. Tryk , derefter .

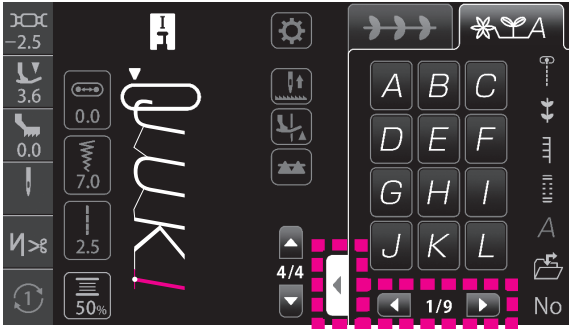

3. Tryk på ikonet. Type "JUKI".

Siden kan scrolles ned med  .

Grupper af mønstre kan vises på fuld skærm via  .

< Hel-skærm display >

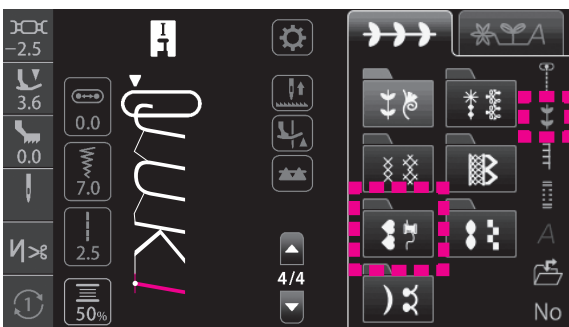

4. Tryk  , derefter  .

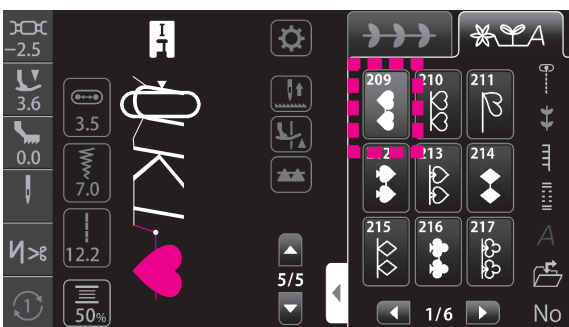

5. Tryk  .



### (3) Tilføj et mønster (bogstav)

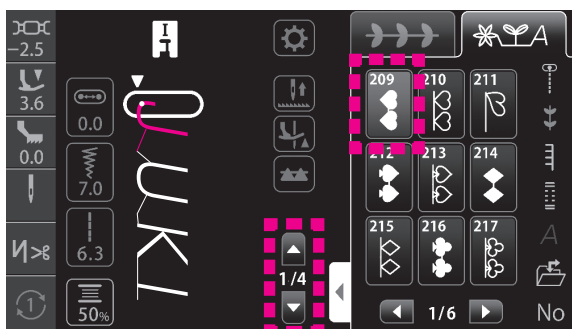

Det er muligt at tilføje et mønster/bogstav efter det valgte mønster (oplyst i grønt eller indenfor den grønne ramme).

#### ● Hvis der skal tilføjes et mønster (bogstav) imellem mønstrene



(Eksempel: J♥UKI)

#### ■ Hvis der skal tilføjes et mønste (bogstav) ved at bruge mønster displayet

1. Vælg "J" med .
2. Tryk .



#### ■ Hvis der skal tilføjes et mønste (bogstav) ved at bruge fuld-skærm displayet



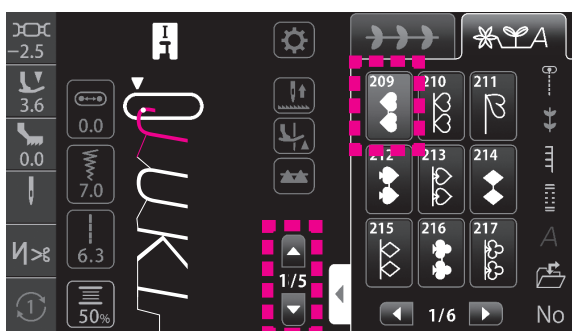

1. Vælg "J" med .
2. Tryk .

#### ● Hvis der skal afbrydes et mønste (bogstav) ved begyndelsen af mønstre







(Eksempel: ♥JUKI♥)

#### ■ Hvis der skal tilføjes et mønste (bogstav) ved at bruge mønster displayet

1. Vælg "J" med .
2. Tryk  igen. (Farve  er bleget ud.)
3. Tryk .



#### ■ Hvis der skal tilføjes et mønste (bogstav) ved at bruge fuld-skærm displayet



1. Vælg "J" med .
2. Tryk  igen. (Farve  er bleget ud.)
3. Tryk .

#### (4) Sletning af et mønster (bogstav)

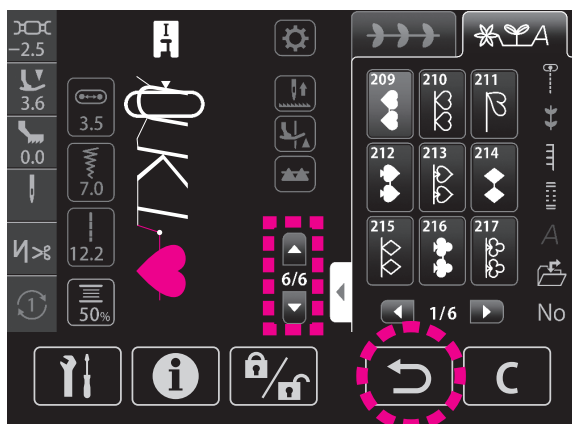
(Eksempel: ♥JUKI♥ ⇒ ♥JUKI)



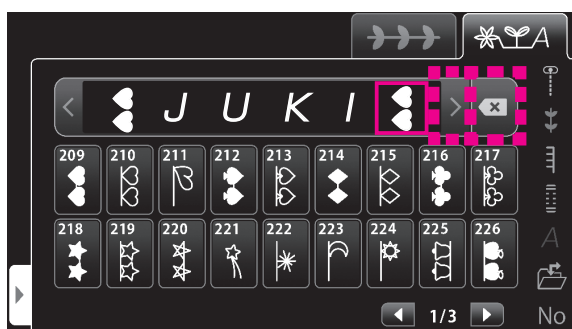

#### ■ Hvis der skal afbrydes et mønster (bogstav) ved at bruge mønster-displayet

1. Vælg mønsteret der skal slettes med  .
2. Tryk .





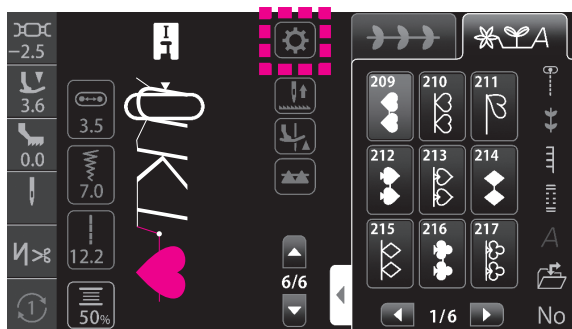

#### ■ Hvis der skal afbrydes et mønster (bogstav) ved at bruge fuld-skærm-displayet



1. Vælg mønsteret der skal slettes med  .
2. Tryk .



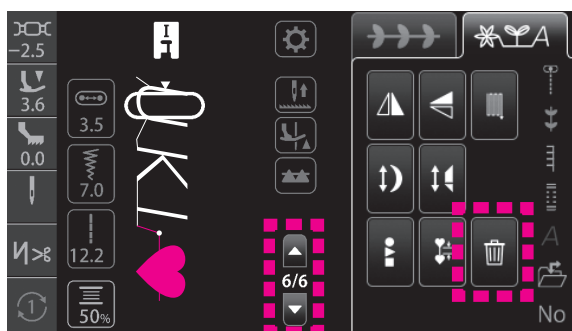

#### ■ Hvis der skal afbrydes et mønster (bogstav) ved at bruge mønster redigerings skærmen

1. Tryk .
2. Vælg mønsteret der skal slettes med  .
3. Tryk .



2. Vælg mønsteret der skal slettes med  .
3. Tryk .



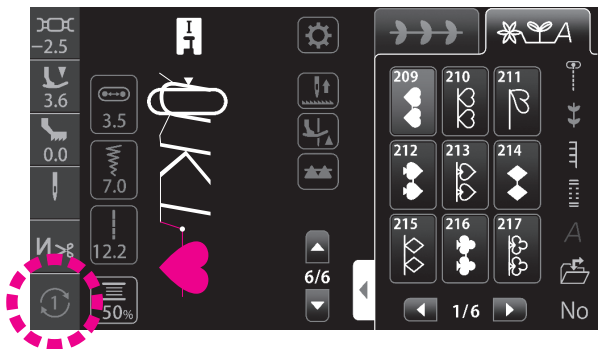

\* Tryk , derefter . Nu, kan du slette de kombinerede sømme kollektivt ved at trykke .

### 6.1.3. Indstilling af repetitions syning





Indstillingen ændres ved at trykke dette ikon.

#### ● Ved enkeltmønster modus

-  : Sømmen syes løbende (repeteres)
-  : Et sting syes  
: En søm-rapport syes

#### ● Ved syning af kombinations mønstre

-  : Valgte søm eller kombination syes én gang (Initial indstilling)
-  : Valgte søm eller mønsterkombination syes kontinuerligt.

## 6.2. Valg af stingmønster

☆ Der findes 351 stingmønstertyper.

☆ Når symaskinen tændes, bliver stikkesting for nålens midterste position valgt au-tomatisk.

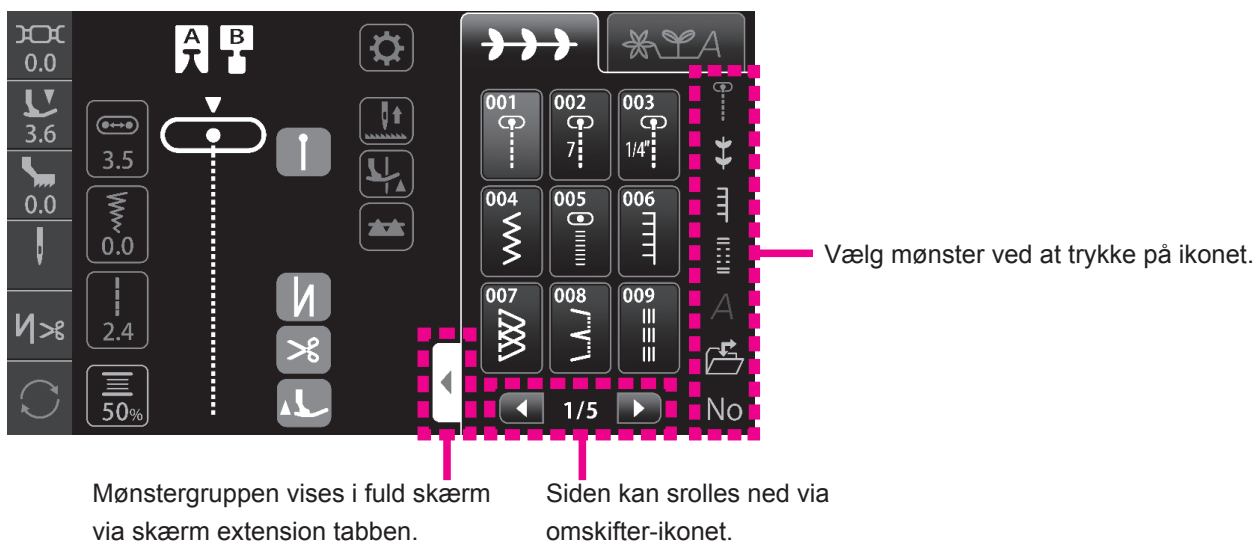



























### 6.2.1. Praktiske mønstre



Nr.	Stingmønster	Anvendelse	Se side
001		Nålens midterste position	82
002		Stikkesting	88
003			88
004			-
005		Tæt zigzag	-
006		Blanket	-
007		Overkastningssting	89
008		Blindsøm	90
009		Forstærknings stikkesting	-

Nr.	Stingmønster	Anvendelse	Se side	
010		Nålens venstre position	82	
011		Bagstikkesting	-	
012		Nålens midterste position	Stikkesting til strækstoffer	-
013		Trekantet zigzag	-	
014		Nålens højre position	Zigzagsting	-
015		Nålens venstre position		-
016		Bagzigzagsting	-	
017		Pyntesting	-	
018		To-punkts zigzagsting	-	

Nr.	Sting-mønster	Anvendelse	Se side
019		Triple standard zigzag	-
020		Tre-punkts zigzagsting	-
021		Butting søm	-
022		Overkastningssting	89
023		Overkastningssting til tynde stoffer	89
024		Overkastningssting til fleksible stoffer	-
025			-
026			-
027		Pyntesting	-
028			-
029			-
030		Blindsting til tynde stoffer	90
031		Blindsting til fleksible stoffer	90
032		Muslingesting	93
033			93
034		Trensesting	94
035	MEM 	Trensesting (Memory) * Størrelsen af de stolper som du har syet en gang kan gemmes i hukommelsen.	94

Nr.	Sting-mønster	Anvendelse	Se side
036		Forstærket søm	-
037			-
038		Øjer	96
039			
040			
041			
042			
043			
044		-	
045		-	

## 6.2.2. Pyntesømme

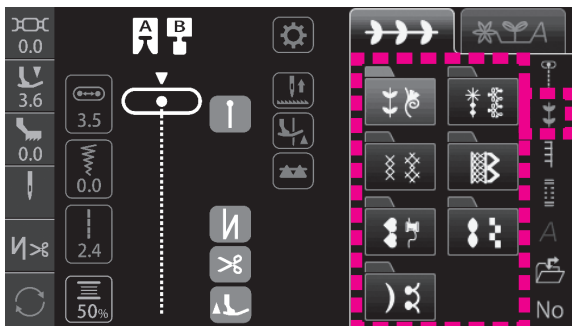



Vælg folder. Så, vælg søm der skal syes fra folderen.

Nr.	Sting-mønster	Nr.	Sting-mønster	Nr.	Sting-mønster
101		114		127	
102		115		128	
103		116		129	
104		117		130	
105		118		131	
106		119		132	
107		120		133	
108		121		134	
109		122		135	
110		123		136	
111		124		137	
112		125			
113		126			

Nr.	Sting-mønster	Nr.	Sting-mønster	Nr.	Sting-mønster
138		155		172	
139		156		173	
140		157		174	
141		158		175	
142		159		176	
143		160		177	
144		161		178	
145		162		179	
146		163		180	
147		164		181	
148		165		182	
149		166		183	
150		167		184	
151		168		185	
152		169		186	
153		170		187	
154		171		188	

Nr.	Sting-mønster
189	
190	
191	
192	
193	
194	
195	
196	
197	

	
Nr.	Sting-mønster
198	
199	
200	
201	
202	
203	
204	
205	
206	
207	
208	

							
Nr.	Sting-mønster	Nr.	Sting-mønster	Nr.	Sting-mønster	Nr.	Sting-mønster
209		226		243			
210		227		244			
211		228		245			
212		229		246			
213		230		247			
214		231		248			
215		232		249			
216		233		250			
217		234		251			
218		235		252	<i>Sewing</i>		
219		236		253	<i>Handmade</i>		
220		237		254	<i>made by</i>		
221		238		255	<i>Happy</i>		
222		239		256	<i>collection</i>		
223		240		257	<i>Cuddly</i>		
224		241		258	G-2.5		
225		242		259	G-2.5		

			
Nr.	Sting-mønster	Nr.	Sting-mønster
260		277	
261		278	
262		279	
263			
264			
265			
266			
267			
268			
269			
270			
271			
272			
273			
274			
275			
276			

	
Nr.	Sting-mønster
280	
281	
282	
283	
284	
285	
286	
287	
288	
289	
290	

### 6.2.3. Quiltesømme

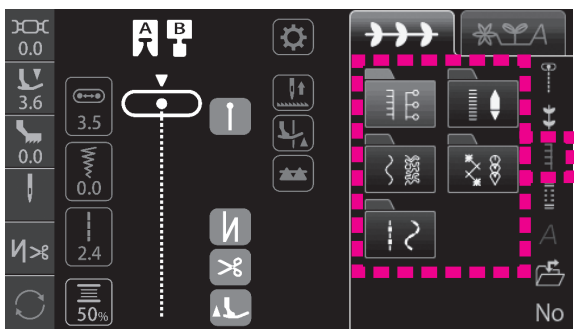

Vælg folder. Så, vælg søm der skal syes fra folderen.

Nr.	Sting-mønster	Nr.	Sting-mønster	Nr.	Sting-mønster
006		312		324	
301		313		325	
302		314		326	
303		315		327	
304		316		328	
305		317		329	
306		318		330	
307		319		331	
308		320		332	
309		321		333	
310		322		334	
311		323			

Nr.	Sting-mønster
005	
335	
336	
337	
338	
339	
340	
341	
342	
343	
344	

Nr.	Sting-mønster	Nr.	Sting-mønster
345		356	
346		357	
347		358	
348		359	
349		360	
350		361	
351		362	
352		363	
353		364	
354		365	
355			

Nr.	Sting-mønster	Nr.	Sting-mønster
366		379	
367		380	
368		381	
369		382	
370		383	
371		384	
372		385	
373		386	
374		387	
375		388	
376		389	
377		390	
378			

Nr.	Sting-mønster	Nr.	Sting-mønster
391		393	
392		394	

## 6.2.4. Knaphulssømme

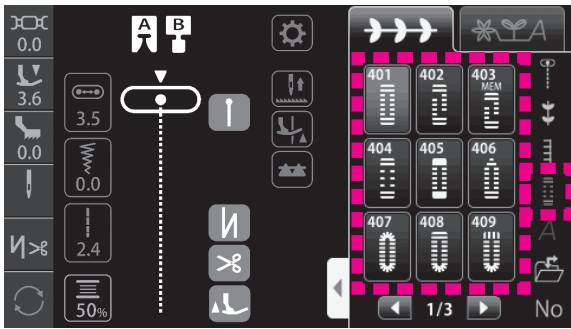

Nr.	Stingmønster	Anvendelse	Se side
401		Standard knaphuller	104
402		2-trins knaphuller	110
403		2-trins knaphuller (Memory) * Knaphulsstørrelsen, som er syet kan lagres i hukommelsen.	110
404		Standard knaphuller	104
405			104
406		Pynte naphuller	104
407		Knaphuller m. afrundet ende	104
408			104
409			104
410		Nøglehuls naphuller	104
411			104
412			104
413			104

Nr.	Stingmønster	Anvendelse	Se side
414		Knaphuller til strikkestoffer	104
415			104
416			104
417			104
418			104
419		Pynte naphuller	104
420			104
421		Risting for knaphul	109
422		Knapsynsningsting	112

## 6.2.5. Bogstaver **A**

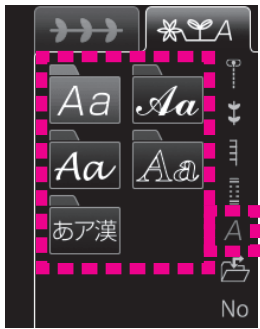

Valg af bogstavtype (font).

	Store bogstaver omskifter ikon
	Små bogstaver ikon
	Omskifter ikon
	Tal / tegn omskifter ikon
	Hiragana / Katakana / Kanji (kinesisk tegn) / Numerisk omstillingsikon
	Horisontal / vertikal omstillingsikon
	" / ° / Øverste / nedre omstillingsikon

Vælg bogstav.

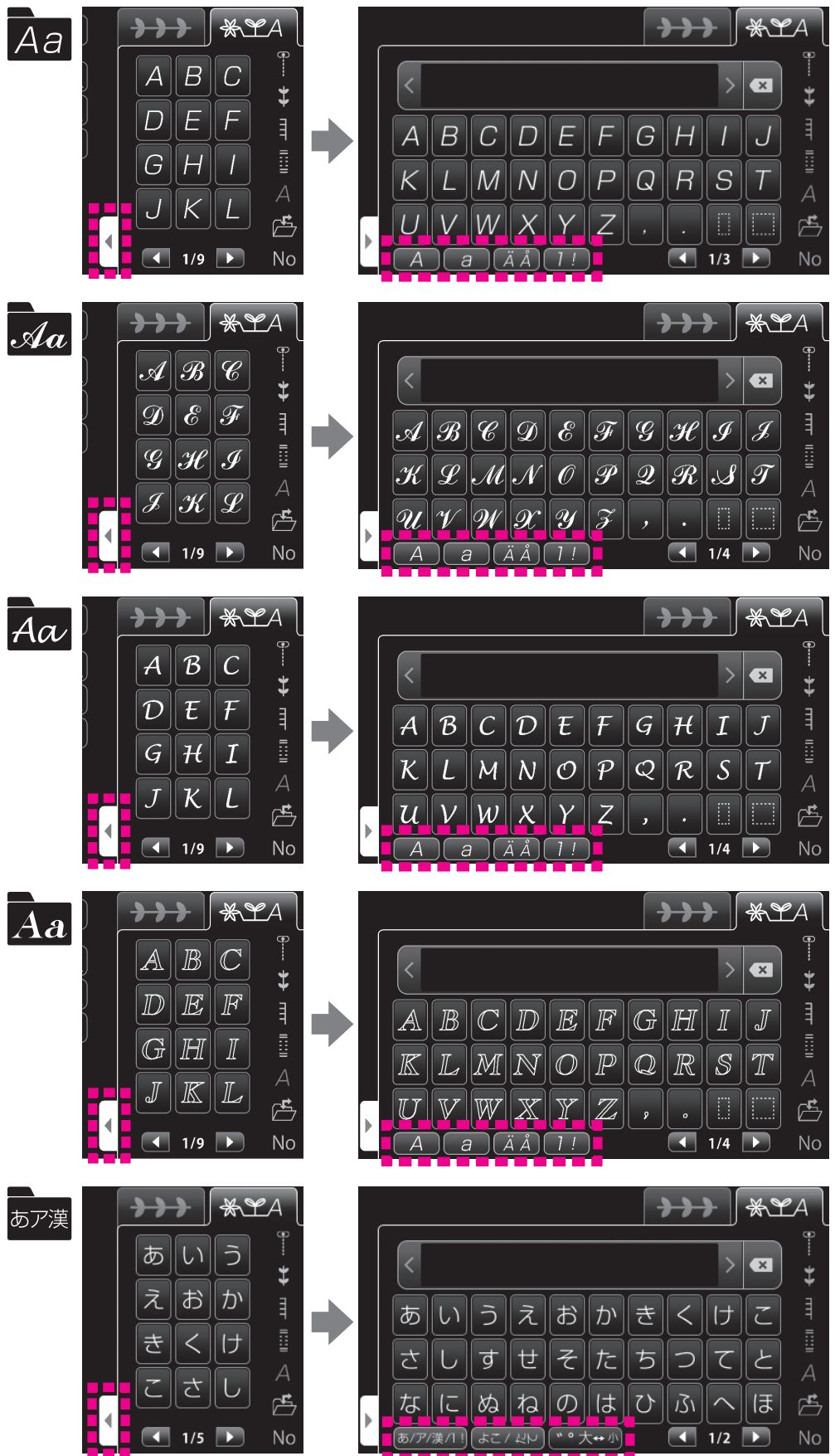

## 6.2.6. Bruger hukommelse

Det er muligt at gemme kombinationer af mønstre og indstillede værdier i hukommelsen. Stingmønstre kan gemmes i 10 forskellige mapper.

### (1) Gem

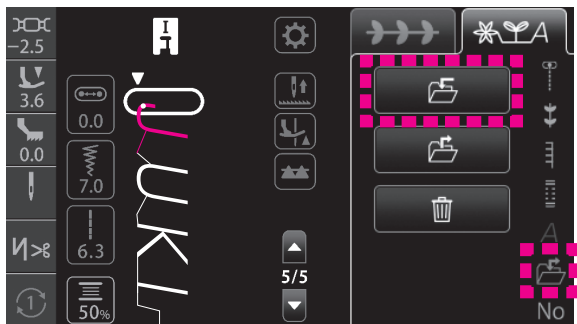

1. Tryk  , derefter  .

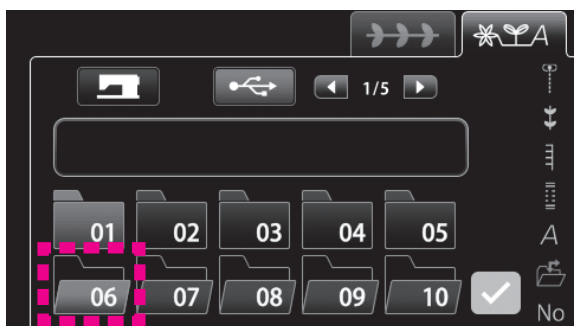

2. Tryk på ikonet som modsvarer folderen hvorpå du vil gemme data.

\*  betyder, at der allerede findes en søm.

\*  betyder tom og tilgængelig til lagring af sømme.

Mønsteret gemmes ved at trykke  .

### (2) Hent

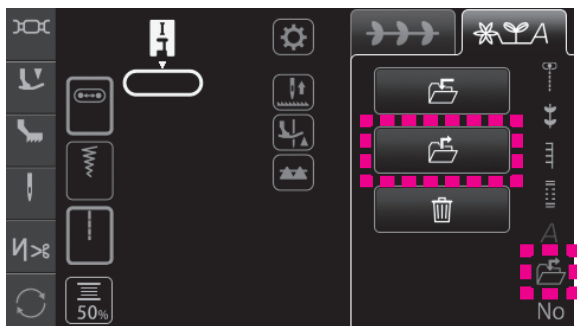

1. Tryk  , derefter  .



2. Tryk på ikonet som modsvarer folderen hvorfra du vil hente data.

Mønsteret hentes ved at trykke  .

### (3) Slette

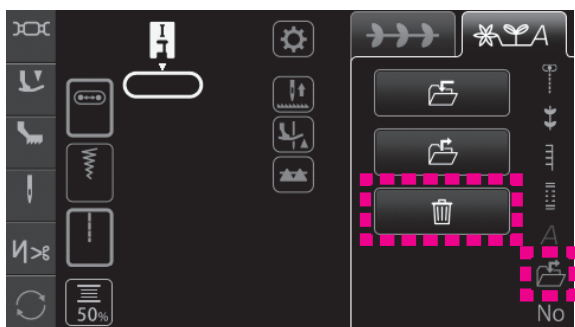

1. Tryk  , derefter  .

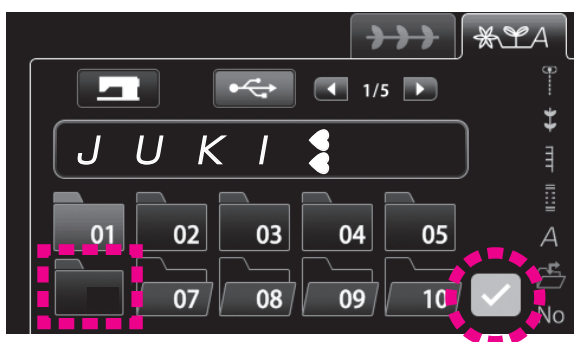

2. Tryk på ikonet som modsvarer folderen som indeholder mønsteret du ønsker at slette.

Tryk  .



3. Mønsteret slettes ved at trykke  .

### 6.2.7. Sådan vælges mønster ved hjælp af tal

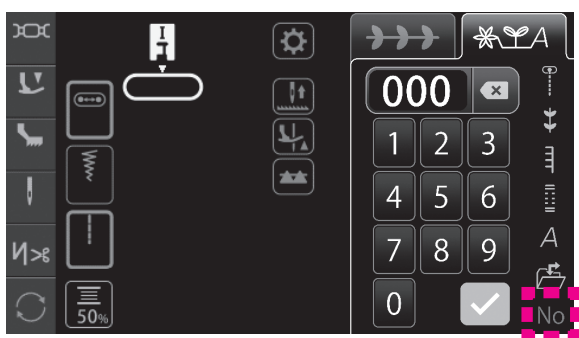

1. Tryk  .

2. Vælg mønster og anfør mønsterets nummer.

3. Det valgte mønster vises ved at trykke  .

## 6.3. Typer af redigerings funktioner og hvordan de anvendes

### 6.3.1. Justering stopning

Stoppe-sømmen kan blive deformeret afhængig af type og tykkelse af materialet, type af indlægsstof og syhastighed.

Lav en prøvesyning på en lignende prøvelap, inden du laver den endelige syning.

Ser sømmen under prøvesyningen deform ud, så juster indstillingerne som nedenfor beskrevet.

#### (1) Justér stopningen på et mønster

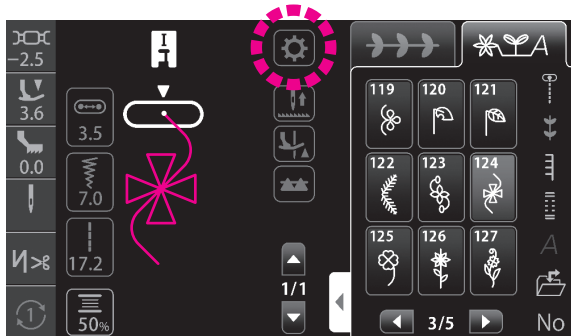

Hvis en valgt søm ser deform ud under syningen...

1. Tryk .

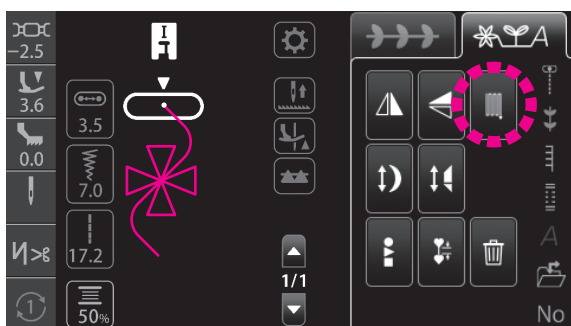

2. Tryk .

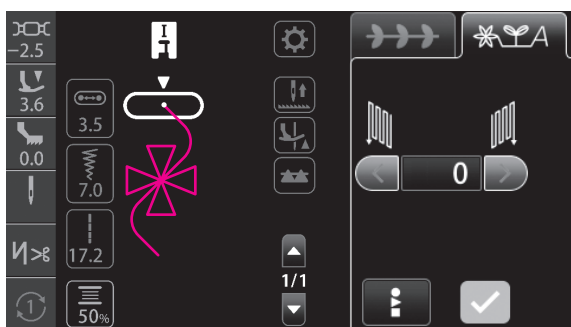

3. Stoppe justér skærmen vises.

Korrekt form

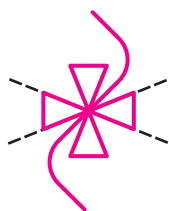

Når højre side er højere end venstre side

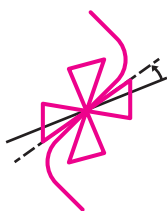

Foretag justering mens du laver en syprøve

ved at trykke på .

Når højre side er lavere end venstre side

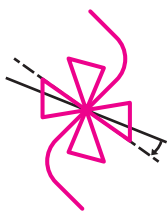

Foretag justering mens du laver en syprøve

ved at trykke på .

Foretag justeringer indtil korrekt mønster-facon syes. Derpå afslut justeringen.

Valgt indstilling bekræftes ved at trykke .

## (2) Justering af kombinerede stoppe-mønstre



Hvis en valgt søm ser deform ud under syningen...

1. Tryk .

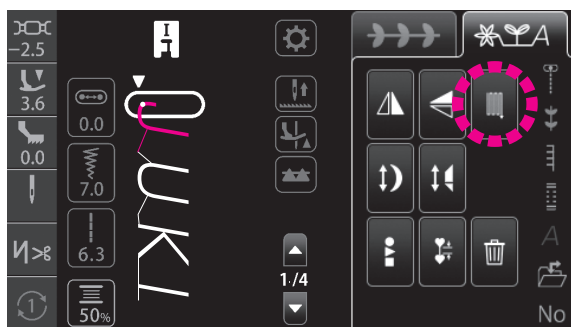



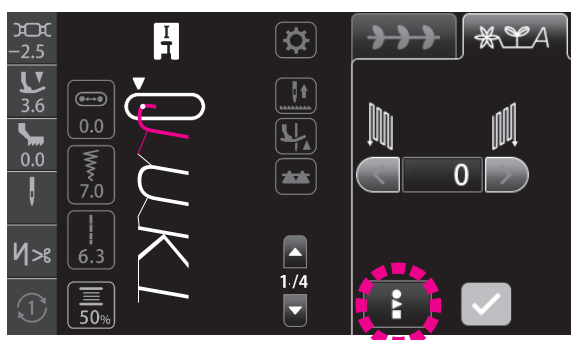

2. Tryk .



3. Stoppe justér skærmen vises.

Tryk .

<input type="radio"/> <b>Korrekt form</b>	<input checked="" type="radio"/> <b>× Når højre side er højere end venstre side</b>	<input checked="" type="radio"/> <b>× Når højre side er lavere end venstre side</b>
		
	Foretag justering mens du laver en syprøve ved at trykke på  .	Foretag justering mens du laver en syprøve ved at trykke på  .

Foretag justeringer indtil korrekt mønster-facon syes. Derpå afslut justeringen.

Valgt indstilling bekræftes ved at trykke .

## 6.3.2. Mønster ombytning



Ombyt et mønster. Derpå, tryk  .



### (1) Horizontal ombytning

Tryk  når du ønsker at sy et horisontalt ombyttet mønster  
Det horisontale mønster vises.

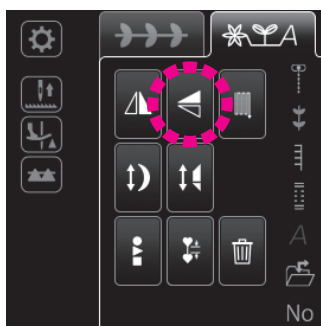

### (2) Lodret ombytning

Tryk  når du ønsker at sy et lodret ombyttet mønster  
Det lodret ombyttede mønster vises.

- \* Horizontal og vertikal ombytning er ikke muligt på nogle mønstre.
- \* Det er også muligt at ombytte lodrette mønstre horisontalt og vise versa.

### 6.3.3. Justering af længde størrelsen

Mønsterlængden kan ændres uden at der ændres på stingtætheden.

#### ● Mønstre som kan forlænges

271	272	273	274	275	276	277	278	279	280
281	282	283	284	285	286	287	288	289	290

Indstillings niveau: "x1" - "x5"

\* Grundindstilling er fabrikket til "x1".



1. Ombyt et mønster. Derpå, tryk .

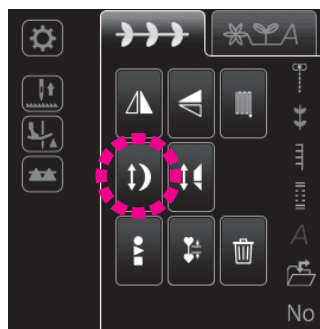

2. Tryk .

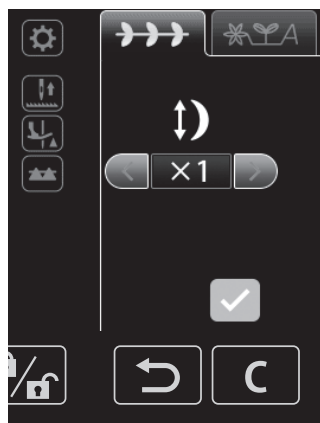

3. Vælg størrelse på forlængelse.



Forlængelse vil gå tilbage til grundindstillingen ved tryk på den blå ramme.

Grundindstilling kan også genskabes ved tryk .

Valgt indstilling bekræftes ved at trykke .

### 6.3.4. Ændring af størrelse

Referer til side 102 for detaljer.

### 6.3.5. Kollektivt valg af kombinerede sømme

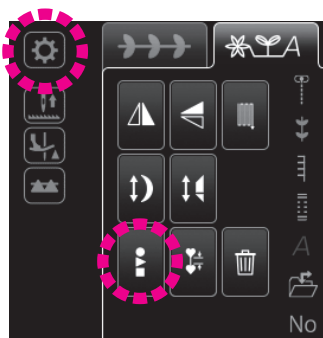

Tryk denne ikon når du vil vælge kombinerede sømme kollektivt.

### 6.3.6. Slette



Tryk denne ikon når du vil slette kombinerede sømme.

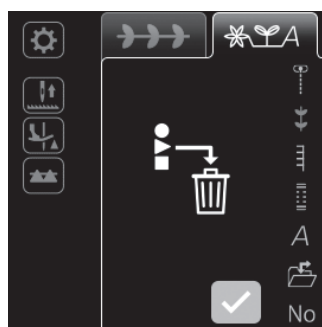

Tryk  . Herpå, tryk  .

Nu vil alle kombinerede sømme kollektivt blive slettet, tryk  .

### 6.3.7. Indstil afstand mellem mønstrene

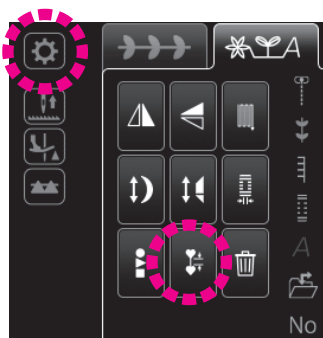

Tryk denne ikon for at mindske afstanden mellem mønstrene.

For at genskabe standard intervallet mellem mønstrene, tryk dette ikon igen.

Standard indstilling, lock-sting ved mønsterslut. Hvis du formindsker afstanden vil lock-sting blive udeladt.

### 6.3.8. Ændring af knaphulsåbningens bredde

Referer til side 108 for detaljer.

# 7. Syning

## 7.1. Stikke sting

Nr.	Stingmønster	Trykfod
001		Standard trykfod (A)

 **Indstil maskinen på "Lock mode"**

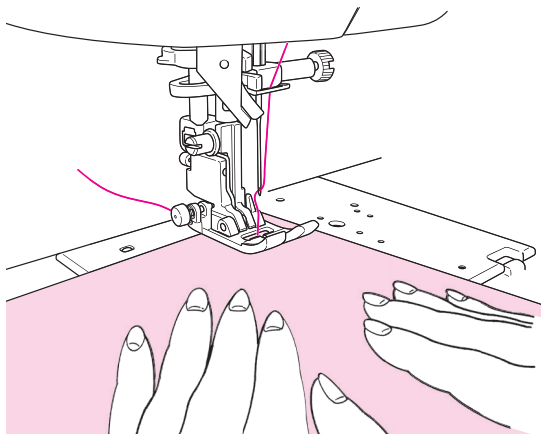

### ■ Begyndelse af sømmen

Træk overtråden og undertråden under trykfoden mod symaskinens bagside og sænk trykfoden at starte syning.



#### Skærm med justérfunktioner ved hævet syfod

Det er muligt at starte syning selvom syfoden er løftet. (Se side 52)



#### Justérbar syhastighed

Start syhastigheden kan indstilles. (Se side 54)

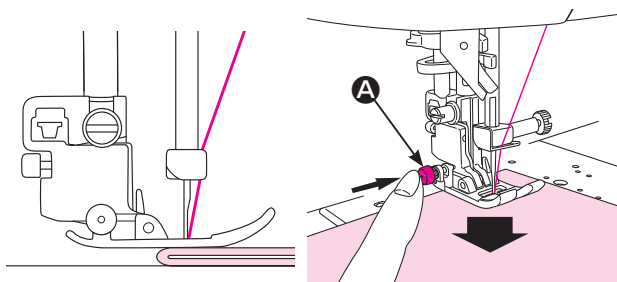

### ★ Kantsyning på tykke stoffer

Drej håndhjulet og lad nålen indtage udgangspositionen. Tryk på den sorte knap **A** med fingeren og sænk trykfoden.

Fjern fingeren fra den sorte knap og start syning.

Så snart hele trykfoden befinder sig på stoffet, frigøres den sorte knap automatisk.

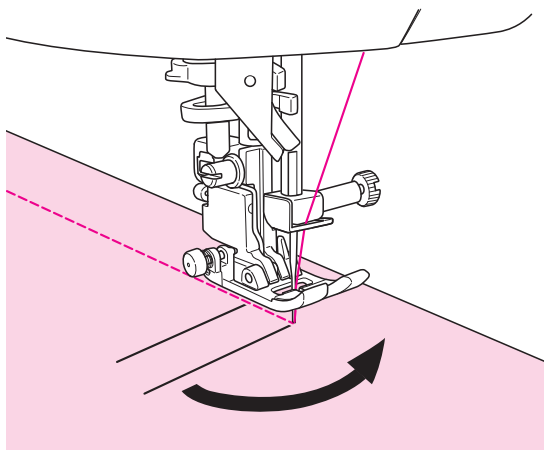

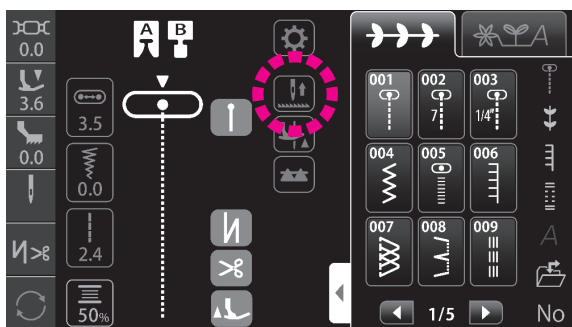

## ■ Ændring af syretning

- ① Stop symaskinen når positionen for ændring af syretning er nået.
- ② Er nålen ikke helt nede i stoffet, så tryk på "nål oppe/nede"-tasten, for at få nålen ned i materialet. Derpå, hæves syfoden.
  - \* Maskinen er fabriksindstillet på at stoppe med nålen nede i stoffet når den stopper.
- ③ Skift syretning med nålen nede i stoffet. Sænk herefter syfoden og start syningen.



## ● Ændring af nåle-stop-positionen

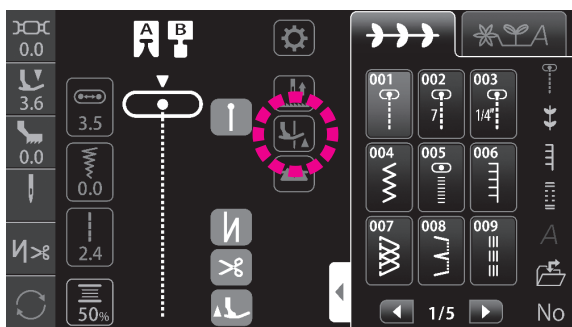

Det er muligt at ændre stop-positionen, således at nålen standser hviór mn ønsker det, når maskinen standser.

-  : Symaskinen standser med nålen oppe
-  : Symaskinen standser med nålen nede



## ● Svæve (Pivot) indstilling

Det er muligt at indstille således, at syfoden automatisk går op, når nålen standser i nederste position, når syningen stoppes.

-  : Hævefunktion tilkoblet
-  : Hævefunktion fravalgt

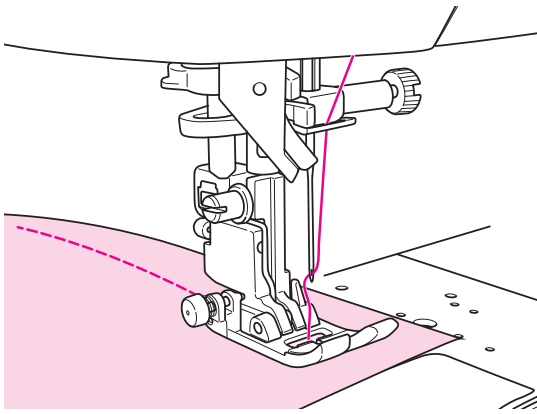

## ■ Afslutning af sømmen

Stop symaskinen.

## ★ Tråd afklip

### <Brug af trådclipknappen>

Tryk på tråd-clip-knappen for at afklippe tråden.  
Løft trykfoden og tag materialet ud af maskinen.

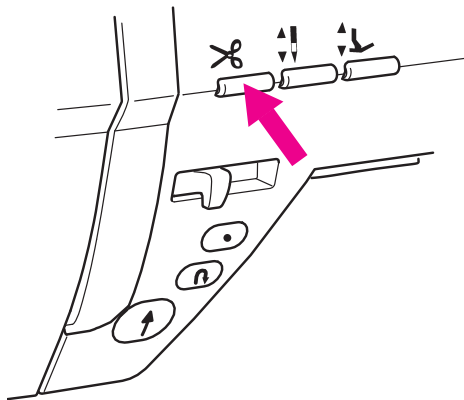

### Bemærkninger om trådclip:

1. Brug ikke en tråd, der er tykkere end Nr. 30.
2. Efter trådclip kan du sy uden at trække undertråden op.
3. Syr du igen efter trådclippet, træk undertråden op igen og anbring den under trykfoden sammen med overtråden for at undgå fuglereeder på stoffets vrangside.
4. Rengør maskinen regelmæssigt (der henvises til side 119), idet støv, der samler sig ved trådclippet, kan medføre driftsforstyrrelser.

### <Brug af fod kontakten>

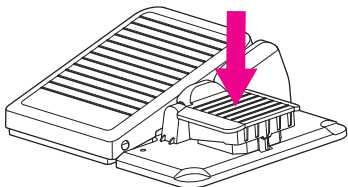

### **Fod igangsætters funktioner**

Det er muligt også at lave tråd afklip ved hjælp af fodpedalen. (Se side 53)

Tryk på fodpedalen for tråd-clip.

### <Brug af trådkniv>

Hæv nålen og hæv syfoden. I denne stilling er det muligt at afklippe tråden med trådkniven, som er monteret på face plate dækslet.

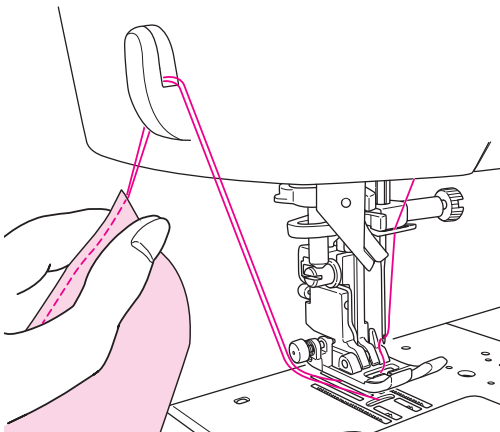

### **Syfodsløft efter trådclip**

Det er muligt at indstille således at syfoden automatisk går op efter gennemført trådclip. (Se side 42)

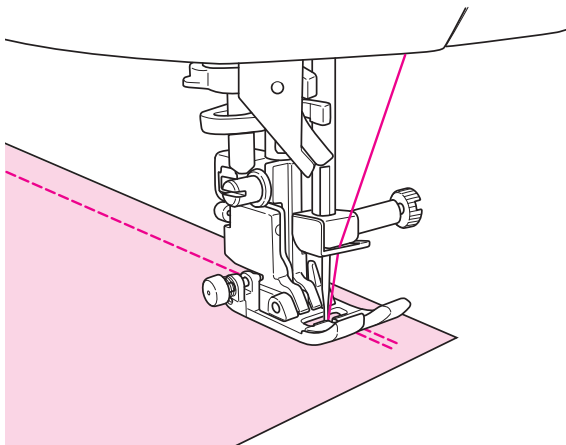
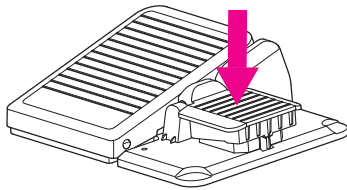
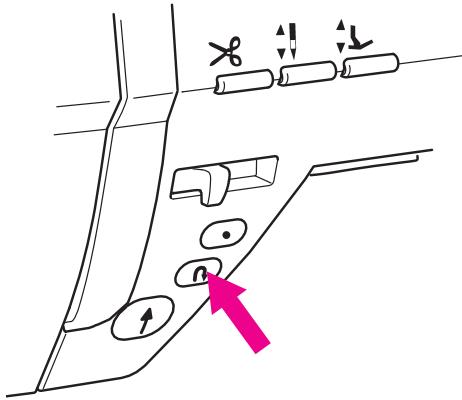

## ■ Baglæns syning

Brug tilbagesynings tasten når du vil lave hæftesting (bagud syning) i begyndelsen eller ved afslutningen af en søm.



### **Fod igangsætters funktioner**

Det er muligt at indstille således, at der syes bagud så lang tid, som tilbagesyningstasten holdes inde. (Se side 53)

#### **<Når start/stop-knappen bruges>**

Maskinen syer baglæns så længe tilbagesyningstasten er trykket ind og syningen stopper når tasten udløses.

#### **<Når fodpedalen bruges>**

Maskinen syer baglæns så længe tilbagesyningstasten er trykket ind og syer fremad når tasten udløses.

Ved syning af 1-punkts sting eller bogstaver stopper symaskinen efter afslutning af låsesting.



### **Justérbar syhastighed ved tilbagesyning**

Tilbagesynings- og hæfte- stindhastighed kan indstilles. (Se side 54)



### **Indstilling automatisk hæftesøm, trådklip og syfods-løft**

Hæftesting i starten eller ved afslutning/afklipping af en søm kan trimmes og indstilles. (Se side 42)

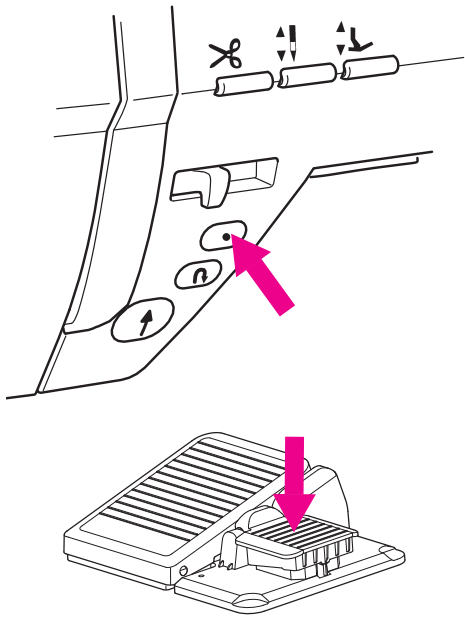

## ■ Hæfte sting

Brug hæftestingsknapen når du ønsker diskrete hæftesting i starten eller afslutningen af en søm.

## ★ Begyndelse af sømmen

Tryk hæftestingsknapen i den position, hvor du hæftesting. Maskinen laver hæftesting og stopper.



## Fod igangsætters funktioner

Det er muligt at foretage hæftesting ved hjælp af fodpedalkontakten. (Se side 53)

## ★ Afslutning af sømmen

### <Når start/stop-knappen bruges>

Tryk på hæftestingsknappen efter afslutning af sømmen. Symaskinen syr hæftesting og stopper.

### <Når fodpedalen bruges>

Tryk på fodpedalkontakten når afslutningen af sømmen er nået. Symaskinen syr hæftesting og stopper.

- \* Når du trykker på denne knap mens syning af 1-punkts sting eller bogstaver, syr symaskinen kun indtil én cyklus af det valgte stingmønster er afsluttet. Symaskinen syr derefter hæftesting og stopper. Start/stop-knappen lyser orange i løbet af cyklussen.



## Justérbar syhastighed ved tilbagesyning

Tilbagesynings- og hæfte- stindhastighed kan indstilles. (Se side 54)



## Indstilling automatisk hæftesøm, tråd-klip og syfods-løft

Hæftesting i starten eller ved afslutning/afklipping af en søm kan trimmes og indstilles. (Se side 42)

## 7.2. Isyning af lynlåse

Nr.	Stingmønster	Trykfod
001		Lynlåsfod (B)

 **Indstil maskinen på "Lock mode"**

\* Husk at nålen skal være sat i midterste position. (Stingmønster Nr. 001).

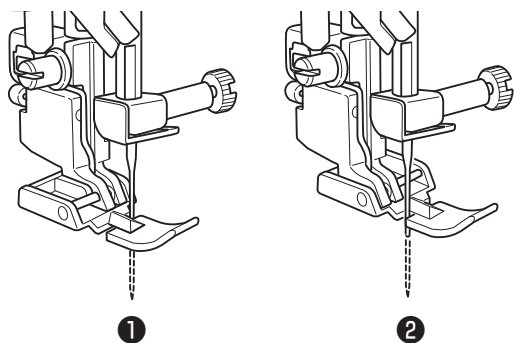

### 1 Monter lynlåsfoden (B) på maskinen.

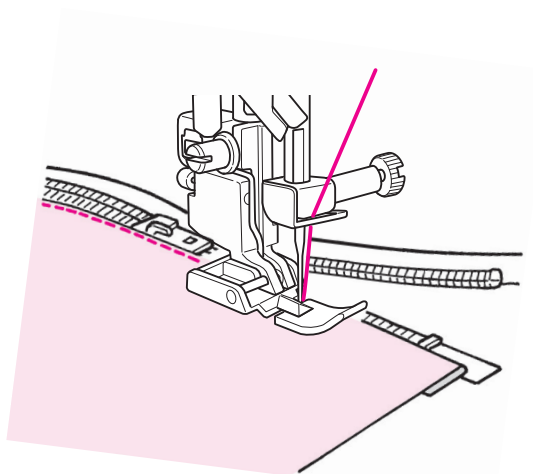

Syr du lynlåsens venstre side, anbring den under den højre ❶ del af lynlåsfoden.

Syr du lynlåsens højre side, anbring den under trykfodens venstre ❷ del.



### 2 Syning fortsættes indtil top-enden af låsen er nået. Før derpå låsen væk fra dig og fortsæt syningen indtil enden på lynlåsen er nået.

## 7.3. Syning af patchworktæpper

Nr.	Stingmønster	Trykfod
002		Standard trykfod (A)
003		 <b>Indstil maskinen på "Lock mode"</b>

At sy patchwork betyder at sætte stofstykker sammen.  
Ved piercing/lappe-syning laves generelt 7 mm sømrum ved syning. (1/4")

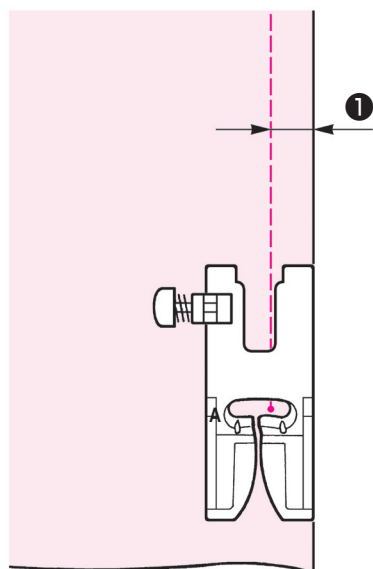





**1** Klip stoffet med sømmerummet.

**2** Centrér den højre ende af trykfoden med stofkanten og sy.

Nålen vil gå ind i stoffet 7 mm (1/4") ❶ fra stofkanten, så et sømrum på 7 mm (1/4") kan sys.

## 7.4. Overkastningssting/Overlock

Nr.	Stingmønster	Trykfod
007		Overkastningsfod (C)
022		 <b>Indstil maskinen på "Lock mode"</b>
023	 Tynde stoffer	

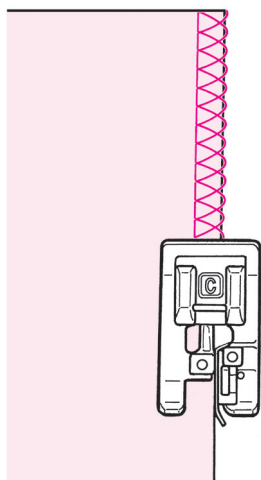



Denne sting anvendes for at forhindre stofkanterne i at trevle.

Skub stoffet langs guiden og sy.

Hvis der er et mellemrum mellem stoffet og guiden, kan det medføre en dårlig stingdannelse. Sørg for, at stoffet føres langs guiden og sy langsomt.

\* Inden du starter syning, kontrollér, at nålen ikke vil ramme trykfoden.

## 7.5. Blindsøm/Usynlig oplægning

Nr.	Stingmønster	Trykfod
008		Blindsømsfod (D)
030	 Tynde stoffer	<b>⚠ Indstil maskinen på "Lock mode"</b>
031	 Strækstoffer	

### ■ Foldning af stoffet

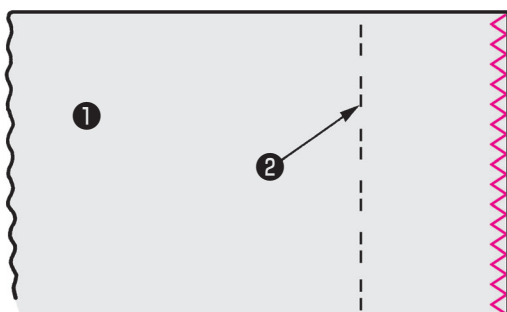

## 1 Syning af overkastningsstig på stofkanten.

(Se side 89 for oplysninger om overkastningsstig)

- ① Stof (vrangside)
- ② Afslutnings kant

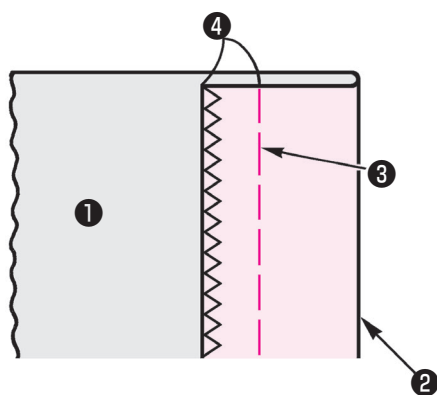

## 2 Håndbasting ③ .

- ④ 0,5 til 0,6 cm

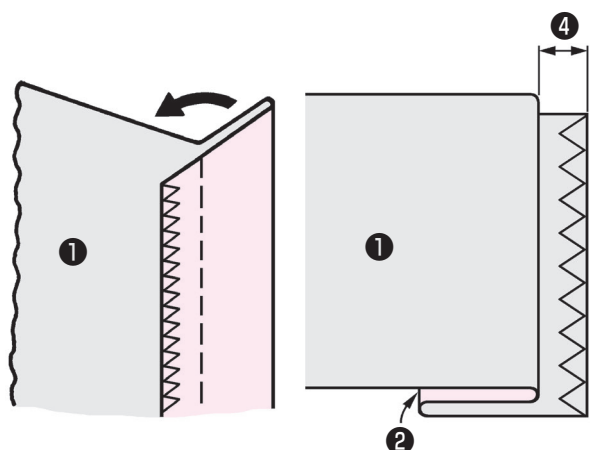

## 3 Fold fra bastinglinien.

Efterlad 0,5 til 0,6 cm.

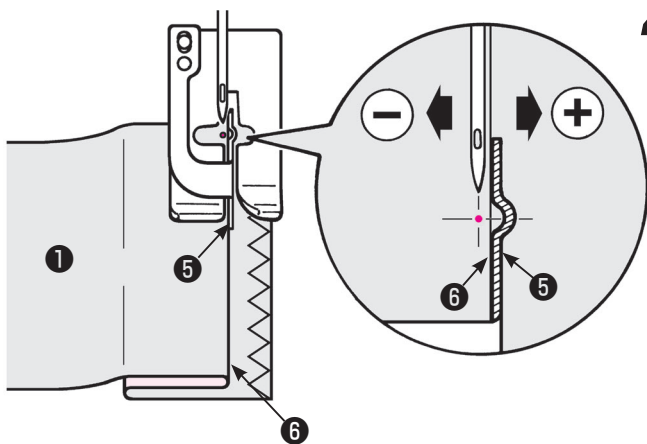

- 4** Centrér guiden ⑤ på trykfoden m. den foldede stofkant ⑥ .  
Drej håndhjulet og justér hva. knap til justering af zigzagbredde, så stingene når frem til den foldede stofkant.

\* Sørg for, at nålen ikke rammer trykfoden.

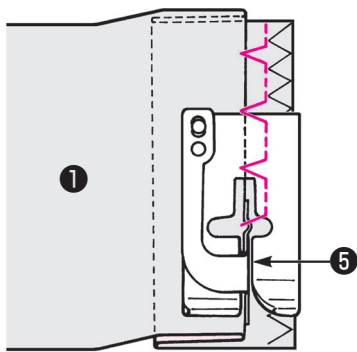

- 5** Anbring den foldede stofkant langs guiden ⑤ og sy.

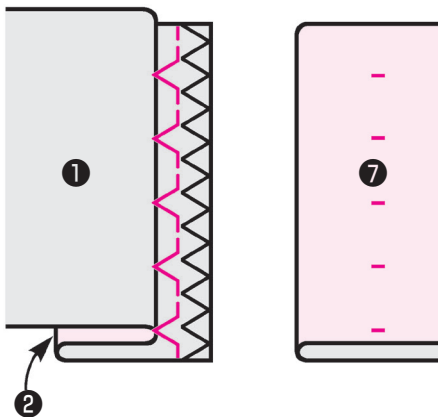

- 6** Vend stoffet om efter afslutning af sømmen.

⑦ Stof (retside)

## ■ Ændring af nålens position

### 1. Rækker stingene for langt bag den foldede kant

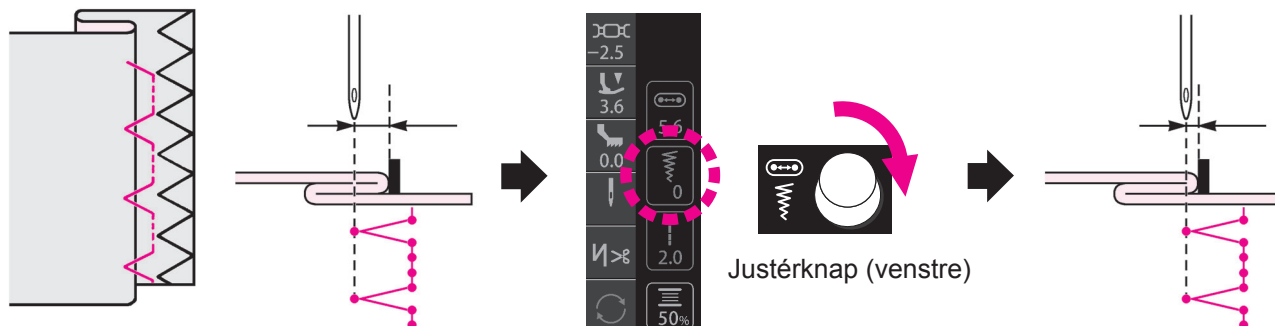

Tryk på zigzag bredde ikonet.  
Drej justérknappen (venstre) i  
urets retning.

(Drej håndhjulet for at kontrollere  
nålens position. I forbindelse med  
justering kontroller, at nålen er sat i  
øverste position.)

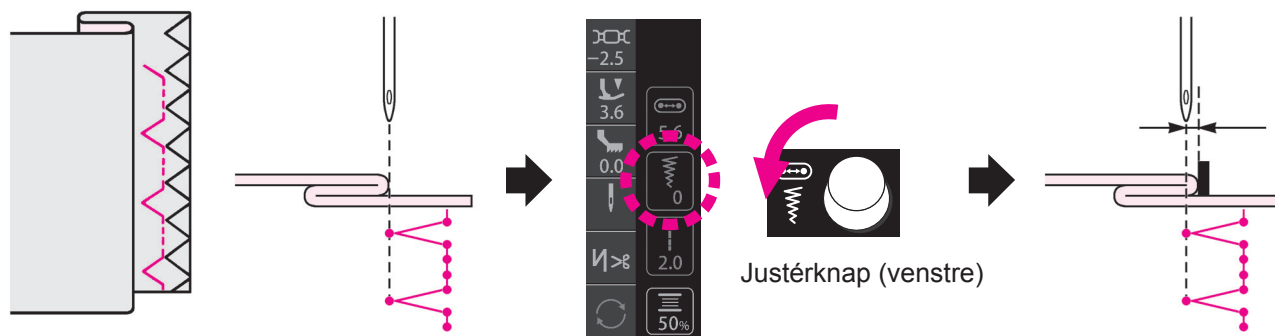

### 2. Rækker stingene ikke hen over den foldede kant



Tryk på zigzag bredde ikonet.  
Drej justérknappen (venstre)  
modsat urets retning.

(Drej håndhjulet for at kontrollere  
nålens position. I forbindelse med  
justering kontroller, at nålen er sat i  
øverste position.)

## 7.6. Muslingesting

Nr.	Stingmønster	Trykfod
032		Manuel knaphulsfod (I)
033		 <b>Indstil maskinen på "Lock mode"</b>

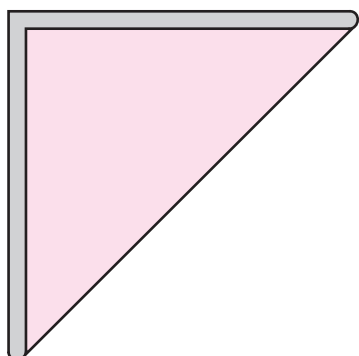

**1** Fold materialet i viste retning.

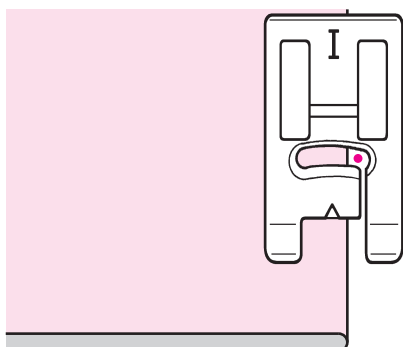

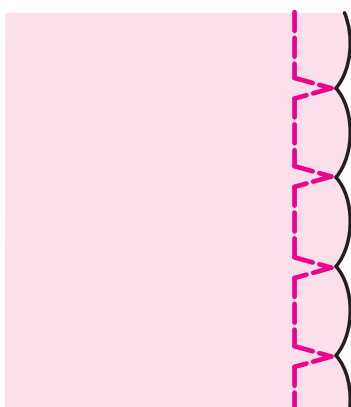

**2** Sy materialet sådan, at nålen rammer ned i en position på højre side af det foldede topmateriale.



**3** Muslinge-formet applikation dannes.

## 7.7. Trensesting

Nr.	Stingmønster	Trykfod
034		Manuel knaphulsfod (I)
035		 <b>Indstil maskinen på "Lock mode"</b>

Trensesting anvendes for at sikre denne del af sømmen, som har tendens til at trævle.

\* Længden af trensestingen bestemmes ved at trykke på retursyningsknappen, men der automatisk laves en U-vending efter symaskinen når det maksimale antal på 20 sting.

\* Kan trykfoden ikke holdes parallelt med stingpladen, brug et fyldestof eller et stykke karton.

### Eksempelvis anvendelser)

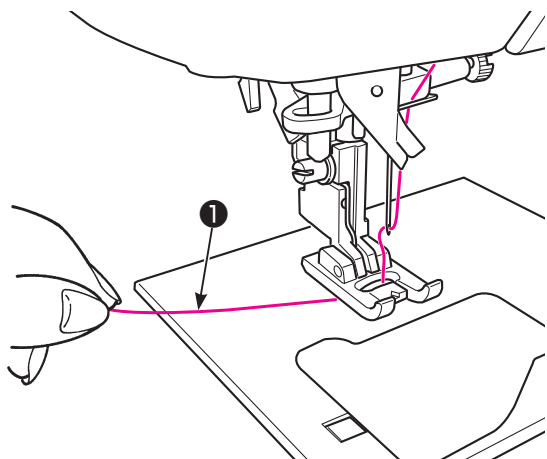
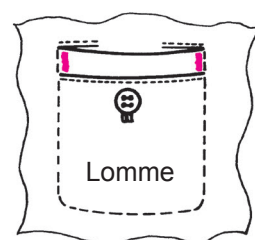

**1** Før overtråden gennem trykfoden.

① 10 cm

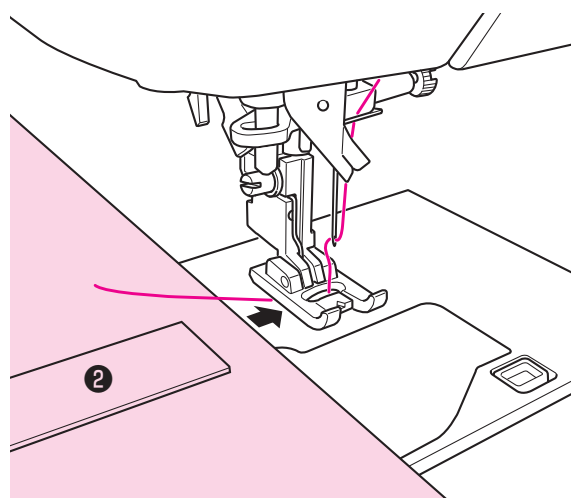

**2** Anbring stoffet ② under trykfoden.

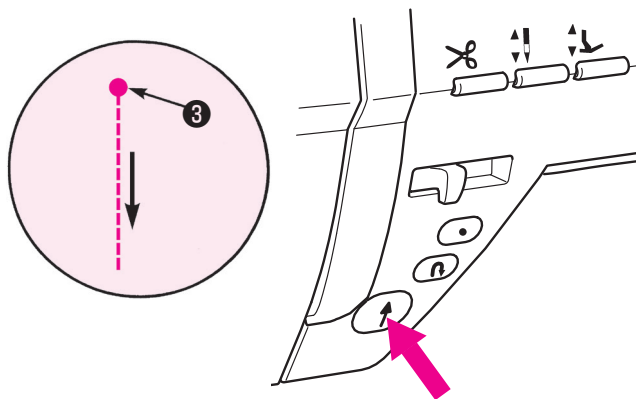

### 3 Start syning.

Tryk på start/stop-knappen og maskinen starter at sy stikkesting.

③ Startpunkt

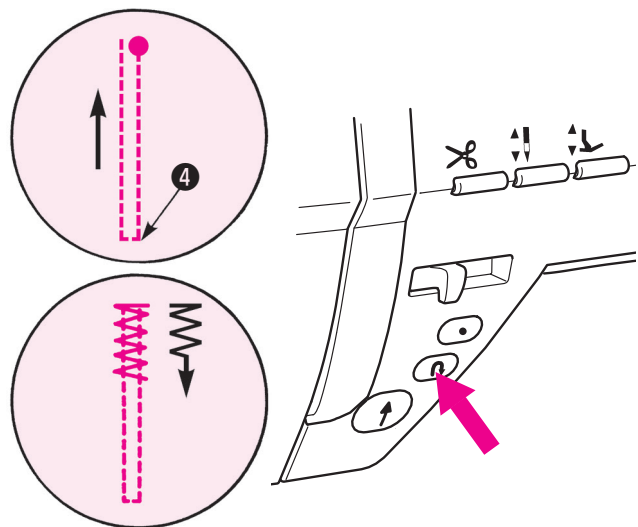

### 4 Efter vendepunktet ④ nås, tryk på tilbagesyningsknappen.

Symaskinen vender tilbage til startpunktet ved at sy stikkesting og derefter syr zigzagsting indtil tilbagesyningsknappen trykkes på.

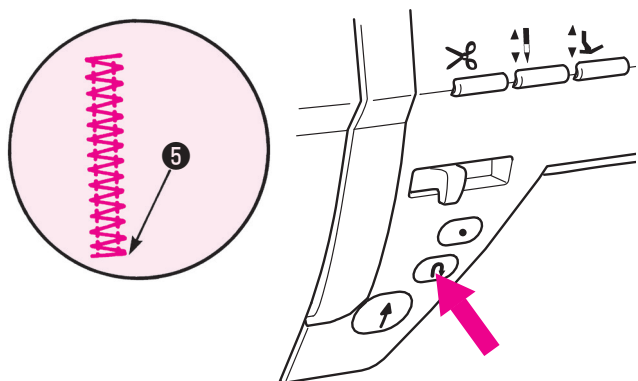

### 5 Efter vendepunktet nås tryk på retursyningsknappen.

Symaskinen syr hæftesting ⑤ og stopper.

MEM





\*  Nr. 035 Ved syning af stolper (memory)

Når stolpens længde er syet første gang lagres den i hukommelsen.

Trin 4 i proceduren er ikke nødvendig for stolpesyningen den anden gang eller efterfølgende.

Ønskes den lagrede stolpelængden ændre, så vælg først en anden søm.

## 7.8. Øjer

Nr.	Stingmøn-ster	Nr.	Stingmøn-ster	Trykfod
038		041		Manuel knaphulsfod (I)
039		042		<b>⚠ Indstil maskinen på "Lock mode"</b>
040				

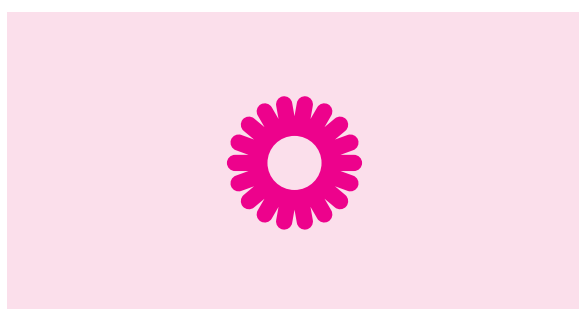

### 1 Syning af et øjer (eyelet).

Maskinen udfører efterfølgende automatisk hæftesting og standser.

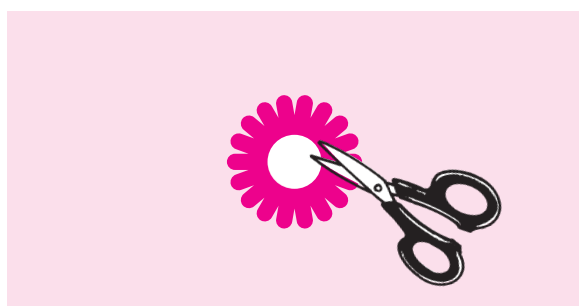

### 2 Brug et huljern til at åbne et hul, alternativt brug en saks.

Hullet kan anvendes til løbegang for snore eller bånd eller som et blomsterhul.

## 7.9. Pyntesømme

Nr.	Trykfod
101~290, 301~394 Bogstavet, alfabetet O.S.V.	Manuel knaphulsfod (I)

**⚠ Indstil maskinen på "Lock mode"**

\* Se side 70 for typen af mønster.

### ■ Forberedelse til syning

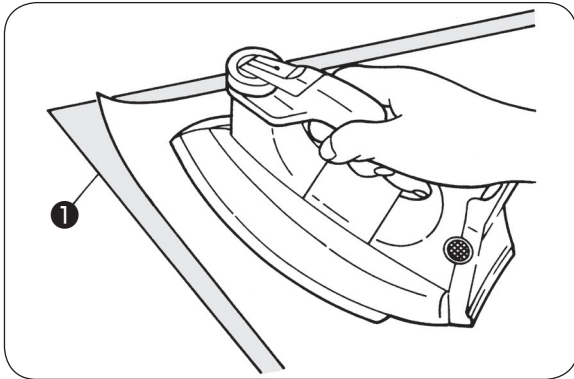

For at sy smukke mønstre på letvægtsmaterialer ①, Lav evt. en syprøve med mellemlægsstof på bagsiden.

Brug et strygejern for at samle den smelt-bare stabiliseringsstof på stoffets vrang-side.

\* Er stinglængden overdreven lille, så vil underspoletråden synes på stoffets retside eller forårsage fejlsting. Sørg for at justere stopningen og foretag prøvesyning.



### **Stoppestings justering**

Prøvesy, juster mens du kontrollerer mønsteret.  
(Se side 55)

### ■ Syning af sømme (bogstaver)

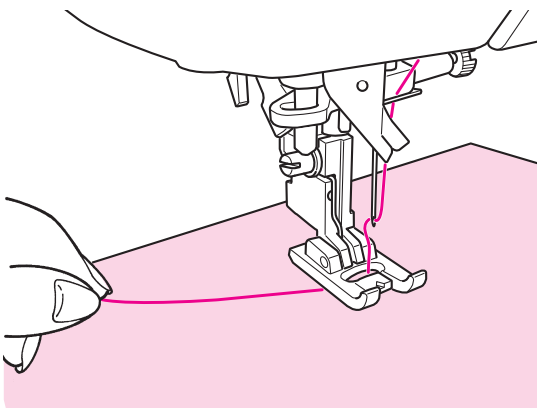

**Før nåletråden ned gennem hullet i syfoden og træk den til siden, som vist.**

**Placér stoffet under trykfoden og start syning.**

Maskinen vil stoppe automatisk efter afslutningen af sømmen.

- \* **Bemærk, at syhastigheden varierer alt efter den valgte søm-type (bogstaver).**
- \* **Bruger du et automatisk trådklip under syning, starter maskinen at sy fra begyndelsen af sømmen.**
- \* **I tilfælde af tætte sømme kan stingene gå i stå.**

### ■ Afklipping af trådender ved hopsting



**Klip den overskydende tråd på stoffets forside væk med saksen.**

## 7.10. Blonder / fjer sømme

Nr.	Stingmønster	Nr.	Stingmønster	Nr.	Stingmønster	Nr.	Stingmønster	Trykfod
198		202		206		363		Manuel knaphulsfod (I)
199		203		207		364		<div style="border: 1px solid black; padding: 5px;"> <b>Indstil maskinen på "Lock mode"</b> </div>
200		204		208		365		
201		205		362				

Blonde/fjer-lignende mønstre kan laves ved at sy mønstrene parallelt.

### ■ Syning af stingmønster kombinationer

- Syning af stingmønster nr. 198 i kombination med stingmønster nr. 199

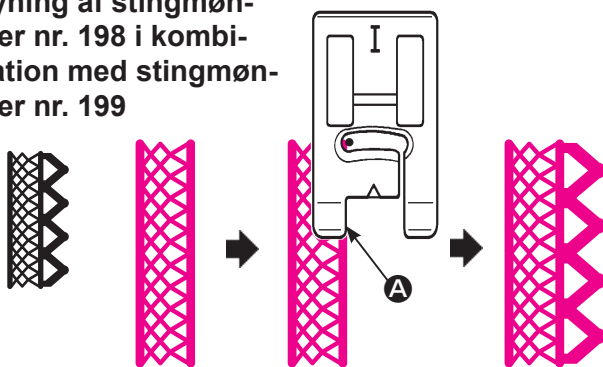

- ① Sy stingmønster nr. 198.
- ② Vælg stingmønster nr. 199. Sy stingmønster nr. 199, mens du centrerer den indre kant af trykfoden med kanten af stingmønstret (A).

- Syning af stingmønster nr. 207 i kombination med stingmønster nr. 208

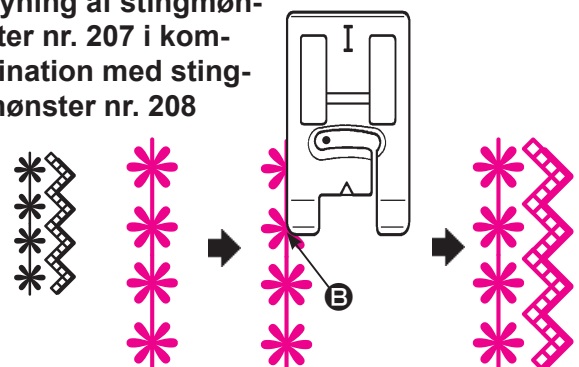

- ① Sy stingmønster nr. 207.
- ② Vælg stingmønster nr. 208. Sy stingmønster nr. 208, mens du centrerer den ydre kant af trykfoden med kanten af stingmønstret (B).

#### Eksempel)

No.198+199



200+201



203▲+202+203



204+205+206



207+208



No. 362▲+362



363▲+363















364▲+364



365▲+365



## 7.11. Muslingesøm

Nr.	Sting-mønster	Nr.	Sting-mønster	Nr.	Sting-mønster	Nr.	Sting-mønster	Trykfod
280		283		286		289		Manuel knaphulsfod (I)
281		284		287		290		 <b>Indstil maskinen på "Lock mode"</b>
282		285		288				

Denne sting anvendes til dekorative kanter på duge, blusekraver, mv.

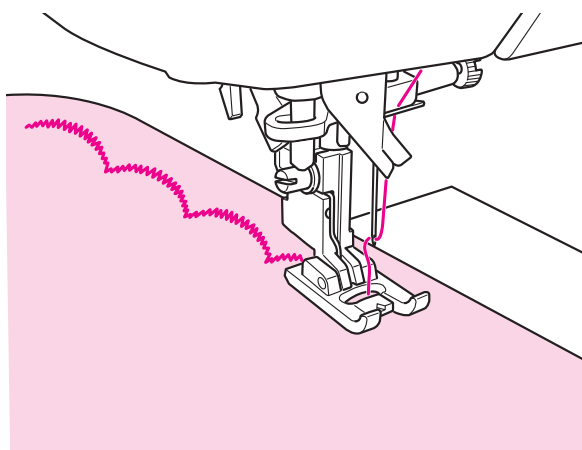

- 1** For at holde mønsteret i ubeskadiget stand efterlad passende margin og sy på kanten af stoffet.

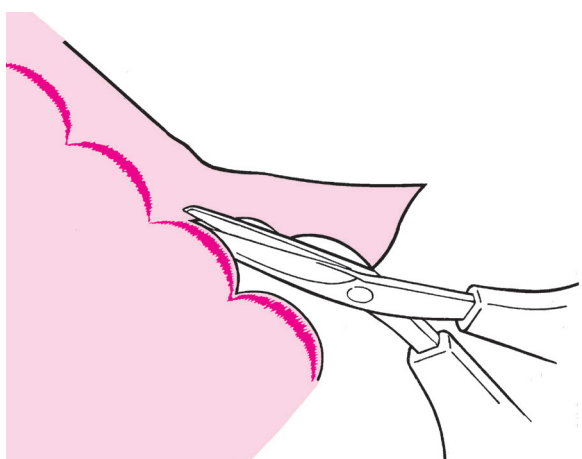

- 2** Klip det syede stof forsigtigt, således at stingene ikke klippes over med saksen.



### **Forlængelse**

Længden af sømmønstrene kan justeres.  
(Se side 80)

## 7.12. Tilfældigt stingmønster

Nr.	Stingmønster	Nr.	Stingmønster	Nr.	Stingmønster	Nr.	Stingmønster	Trykfod
302		313		321		329		Manuel knaphulsfod (I)
304		315		323		331		<b>⚠ Indstil maskinen på "Lock mode"</b>
306		317		325		333		
308		319		327				

### Eksempel)

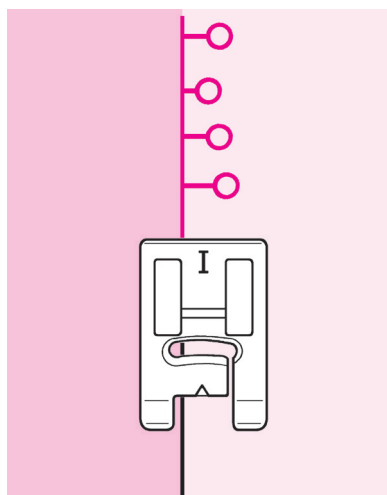

Når der syes "random-sømme" (tilfældig) vil zigzaggen automatisk ændres efter sektion. Dette giver de færdige sømme et sjovt udtryk.

## 7.13. Tapering (afsmalning)

Nr.	Stingmønster	Nr.	Stingmønster	Nr.	Stingmønster	Trykfod
339		341		343		Manuel knaphulsfod (I)
340		342		344		<b>Indstil maskinen på "Lock mode"</b>

For sømmene nr. 339 og 344, øges zigzagbredden gradvist i starten af sømmen og mindskes gradvist i afslutningen af sømmen. Disse stingmønstre bruges til overkastning af applikationer, mv.

### ■ Indstilling af sømmønster

- 1 Vælg en søm og tænd symaskinen.**

  - Zigzagbredden øges gradvist.
  - Når den indstillede zigzagbredde nås, fortsætter symaskinen syning m. denne zigzagbredde.
- 2 Tryk på låsestingsknappen i afslutningen af sømmen.**

  - Ved samme stinglængde i starten af sømmen vil zigzagbredden mindskes gradvist.
  - Symaskinen syr låsesting og stopper automatisk.

#### Eksempelvisse anvendelser)

Bladapplikation

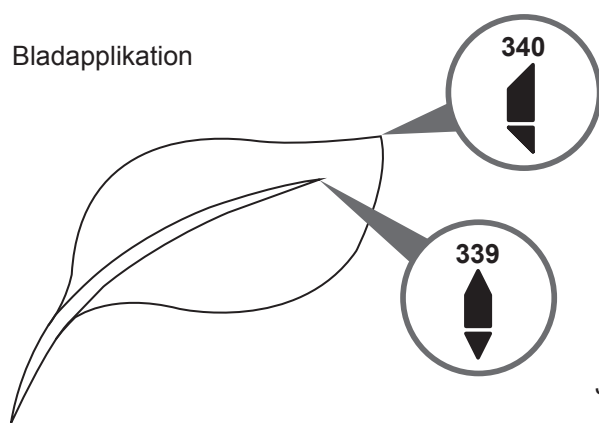

Vælg størrelsestallet, så vinkelgraden på stingmønstrenes samlepunkt i starten og i afslutningen af sømmen centrerer (justeres).

Jo større størrelsestal, jo skarpere vinkelgrad.

## ■ Ændring af størrelse

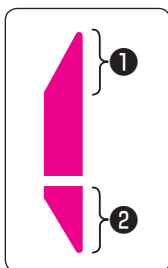

Det er muligt at justere størrelsen på “tapering”sektioner ( 1 , 2 ) afhængig af produkt, som skal syes.

Indstillings niveau: “×1” - “×5”

\* Grundindstilling er fabrikketsat til “×3”.



1. Ombyt et mønster. Derpå, tryk  .



2. Tryk  .

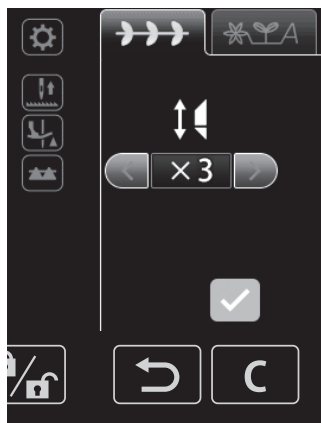

3. Vælg størrelse på tapering.



Tapering vil gå tilbage til grundindstillingen ved tryk på den blå ramme.

Grundindstilling kan også genskabes ved tryk  .

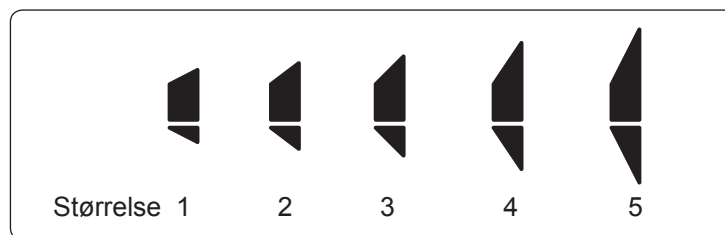

Valgt indstilling bekræftes ved at trykke  .

## 7.14. Quilttesting, som ser ud til at være håndsuede

Nr.	Stingmønster	Trykfod
391		Manuel knaphulsfod (I)

 **Indstil maskinen på "Lock mode"**

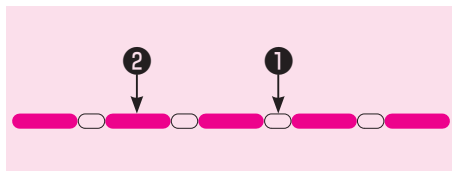

Sømmene, som ser ud til at være håndsuede, kan sys med anvendelse af en usynlig tråd som overtråd.









- ① Overtråd
- ② Undertråd











## 7.15. Knaphulssting

- \* Knaphullets længde bestemmes automatisk ved at sætte knappen ind i knaphulsfoden.
- \* Symaskinen kan sy knaphuller til knapper med en diameter på 0,7 - 3,2 cm.
- \* I tilfælde af strækstoffer brug en ikke-elastisk interlining på stoffets vrangside.
- \* Lav en syprøve for at tjekke, hvorvidt symaskinen syr knaphuller korrekt.
- \* Knaphuller m. nr. 414 - 417 egner sig til strikstoffer og skal bruges m. en strechnål.

Trykfod
Knaphulsfod (E)

 **Indstil maskinen på "Lock mode"**

Nr.	Stingmønster	Anvendelse	
401		Standard Knaphuller	Knaphul til mellemtykke til tykke stoffer.
402			Et manuel 2-trins knaphul Brug dette knaphul, når der er en overlappning i stoffet eller når du gerne vil sy et større knaphul end knaphul m. en diameter på 3,2 cm. (Se side 110)
403	MEM 		Et manuel 2-trins knaphul (Memory) * Knaphulsstørrelsen, som er syet kan lagres i hukommelsen.
404			Knaphul til tykke stoffer Sting-tætheden er grov. Denne søm kan bruges til frakker o.l.
405			Dobbelte knaphuller
406		Pynteknaphuller	Pynteknaphuller
407		Knaphuller med afrundet ende	Knaphuller til bluser til kvinder og børnetøj. Også til tynde stoffer
408			
409			

Nr.	Stingmønster	Anvendelse	
410		Nøglehulsknaphuller	Nøglehulsknaphul til tykke stoffer, såsom jakkesæt, jakker, frakker, mv.
411			Rundt nøglehul
412			Store og tykke nøglehuller til tykke stoffer
413			For isyning af knapper på bukse-lommer etc.
414		Knaphuller til strikstoffer	Knaphul til tynde strikkestoffer (bruges også som et pynteknaphul)
415			Knaphul til mellemtykke strikstoffer (bruges også som et pynteknaphul)
416			Knaphul til tynde strikkestoffer Dobbelte knaphuller
417			Knaphul til mellemtykke strik-stoffer Dobbelte knaphuller
418			Pynteknaphuller
419			
420			
421		Risting for knaphul (Se side 109)	

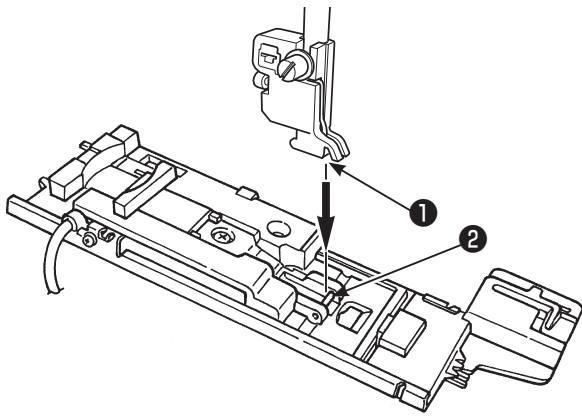

## 1 Sæt trykfoden på.

Løft nålen og trykfoden.

Centrér rillen på trykfodsholderen ① med pinden på trykfoden ② og sænk trykfodsholderen.

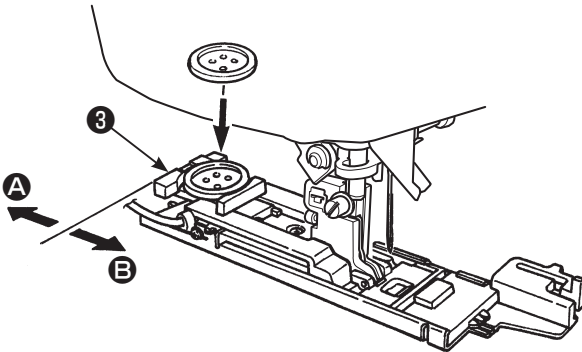

## 2 Sæt knappen ind.

Skub knapholderen ③ mod A, anbring knappen i knapholderen og derefter skub knapholderen mod B

for at indstille knaphullets længde.

\* Kontrollér følgende efter du sætter trykfoden på og derefter start syning.

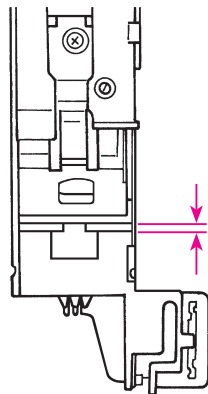

Kontrollér, at der er afstand.

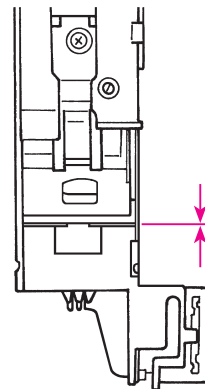

Er der ingen afstand, vil symaskinen ikke sy korrekt.

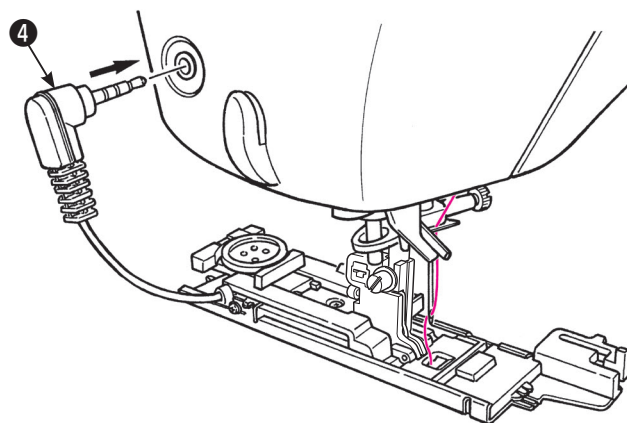

## 3 Sæt sensorstikket ④ ind.

Sæt sensorstikket ind i sensorstikkon-takten på frontpladedækslet.

- \* **Sæt stikket fuldstændigt ind.**
- \* **Starter maskinen at sy uden at sensorstikket sættes ind i kon-takten, vises følgende meddelelse på skærmen.**

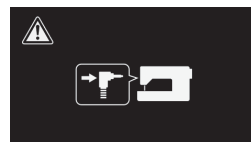

Sæt sensorstikket ind og genstart maskinen.

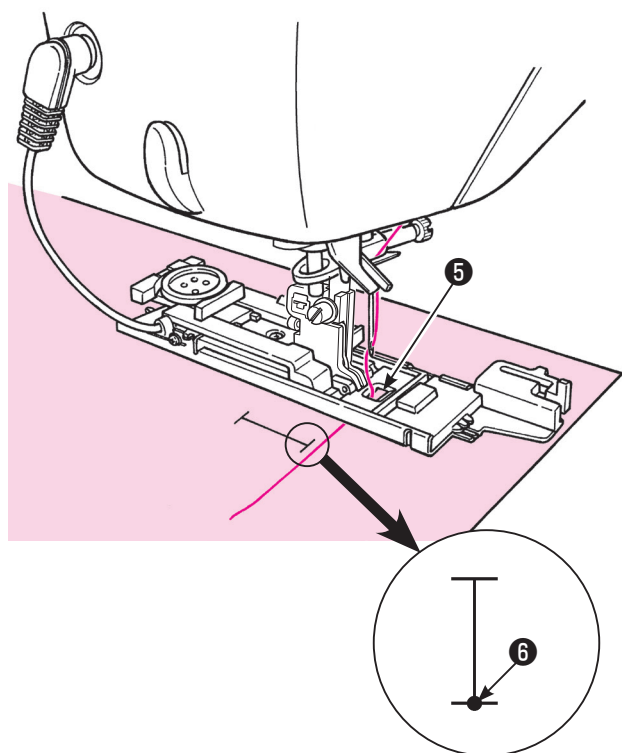

## 4 Anbring stoffet under trykfoden.

Løft trykfoden, før overtråden gennem hullet på trykfoden **5** og træk den ud sidelæns.

Anbring stoffet under trykfoden og centrér markeringen med systartpunktet **6**. Stik nålen ind i stoffet ved at dreje håndhjulet og sænk trykfoden.

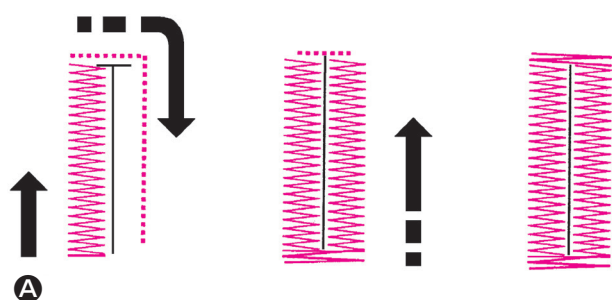

## 5 Start syning. **A**

Symaskinen vil stoppe automatisk efter færdigsyning af knaphullet.

- \* Skal du sy et knaphul af samme størrelse igen, tryk på trådklipknappen for at klippe trådene over og løft trykfoden. Gå videre til næste punkt, sænk trykfoden og start syning.
- \* Ændr ikke stinglængden og/eller zig-zagbredden under knaphulsyning. Det kan medføre en dårlig stingdannelse.
- \* Er trådklipknappen nedtrykket, mens du syr et knaphul, vil symaskinen stoppe uden at sy knaphullet færdig.
- \* Alt efter stoftype og stoffet væveretning kan der være en ubetydelig forskel mellem zig-zagbredden i højre og venstre side af knaphullet. Lav i den forbindelse en syprøve.

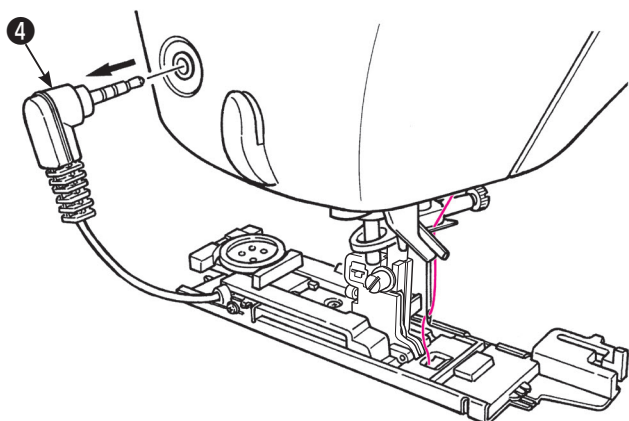

**6** Træk stikket **4** ud efter endt syning.

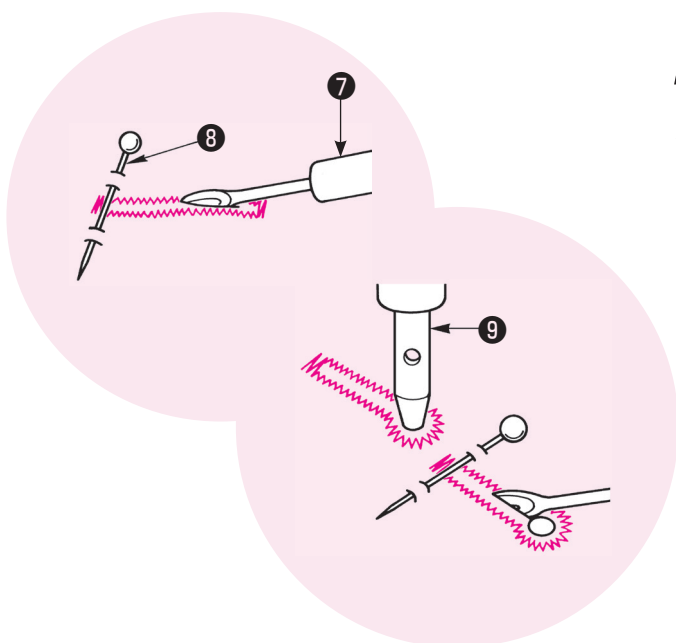

**7** Åbning af knaphuller vha. en opsprætter **7**.

**[Dobbelt trense]**

Stik knappenålen **8** ind over trensen og åbn knaphullet vha. a en opsprætter **7**. Pas på ikke at klippe stingene over.

**[Nøglehulsknaphul]**

Anbring et stykke karton under knaphullet og lav et hul vha. en øjestanser **9**. Stik derefter knappenålen ind over trensen og åbn knaphullet vha. en opsprætter.

● **Knaphuls underlægsplade**

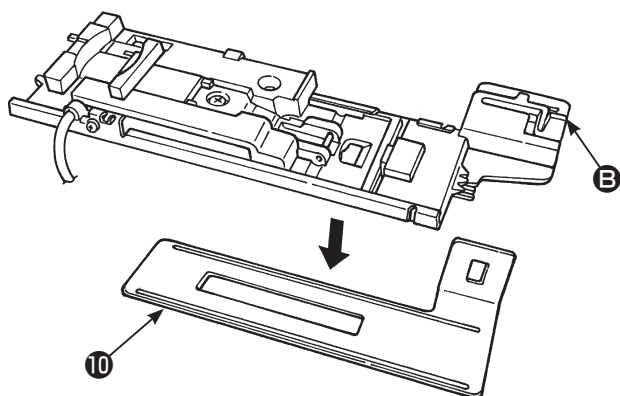

**⚠ Indstil maskinen på "Lock mode"**

Det bliver lettere at sy knaphuller på et tyndt stof og/ eller i nærheden af et overlappingsområde, når en spændeplade bruges.

- 1. Monter knaphulsfoden i trykfodsholderen sammen med spændepladen **10**.**
- 2. Anbring stoffet mellem trykfoden og spændepladen.**

\* Spændepladen kan fjernes ved at holde i **ⓔ**.

## ■ Ændring af knaphullets bredde

Tryk på zigzag bredde ikonet.  
Drej på justérknop (venstre).

\* Indstillingerne af knaphullets bredde og stinglængde bliver annulleret efter symaskinen slukkes eller et andet stingmønster vælges.

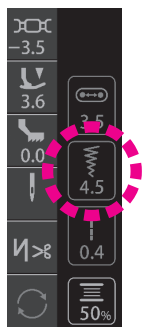

Drej til venstre



Bredden reduceres

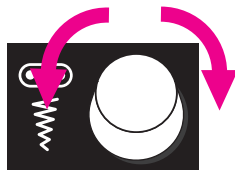

Justérknop (venstre)

Drej til højre



Bredden øges

Reduceres



Øges



## ■ Ændring af stingtæthed

Drej på justérknop (højre).



Drej til venstre



Stingtætheden bliver tættere

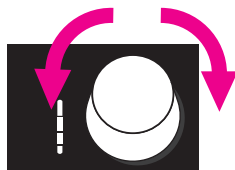

Justérknop (Højre)

Drej til højre



Stingtætheden bliver mere åben

Smalle

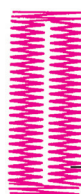

Smal

Brede



Bred

## ■ Ændring af knaphulsåbningens bredde

Knaphullets stingbredde er justerbar.

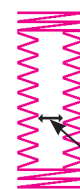
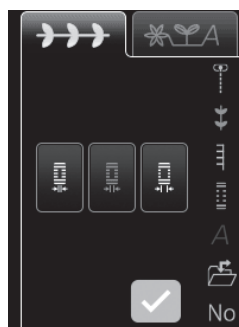

Stingbredde



Lille Standard Stor

\* Grundindstilling er fabrikket til "Standard".

Valgt indstilling bekræftes ved at trykke .

## ■ Knaphul syet med indlægstråd

Nr.	Stingmønster	Trykfod
401		Knaphulsfod (E)

**⚠ Indstil maskinen på "Lock mode"**

Knaphuller med indlægstråd forhindrer knaphuller i at udvide sig og sikrer knaphuller.

**\* Et knaphul med indlægstråd skal sys ved anvendelse af en dobbelt trensesting (Stingmønster nr. 401)**

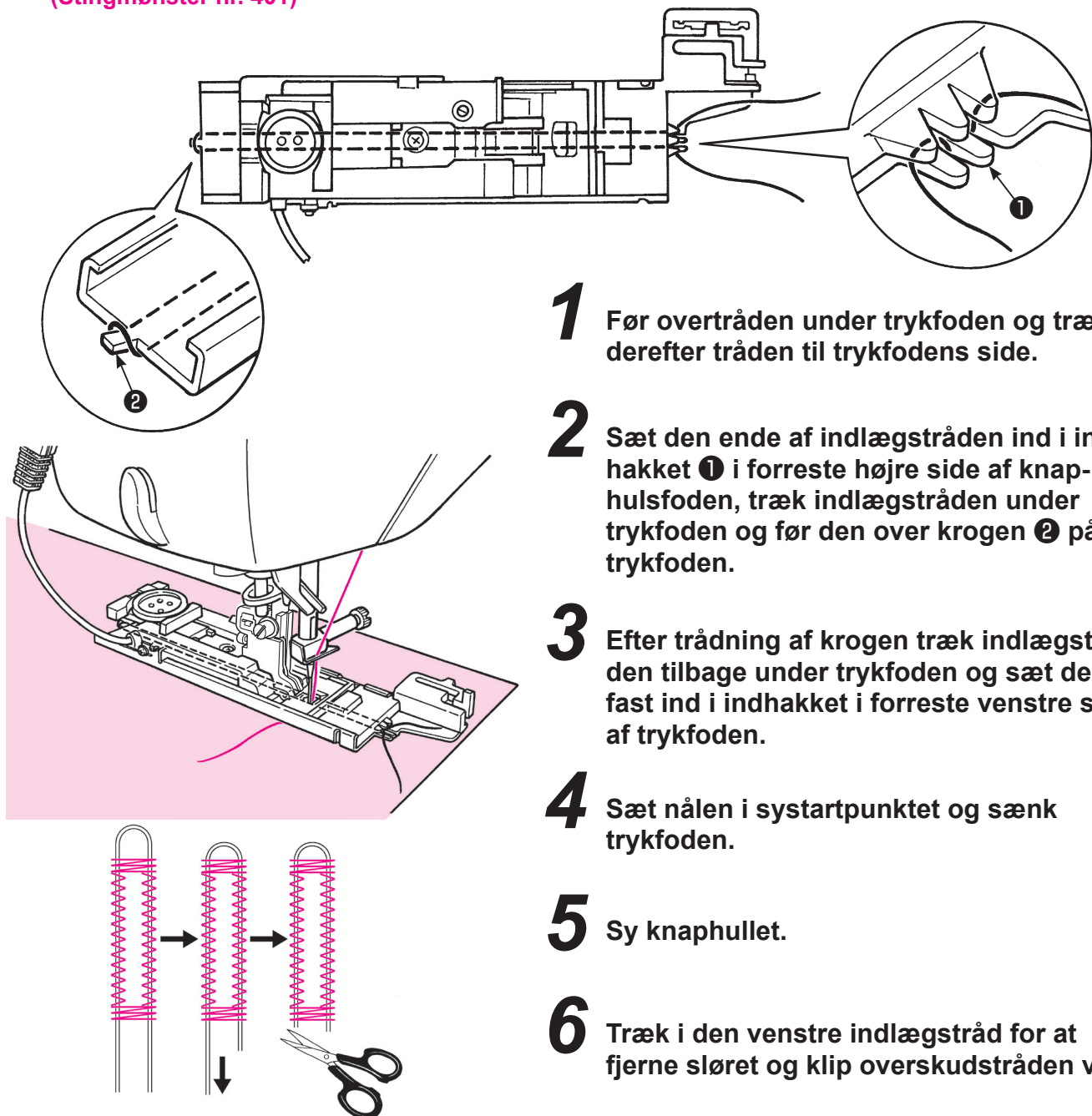

- 1** Før overtråden under trykfoden og træk derefter tråden til trykfodens side.
- 2** Sæt den ende af indlægstråden ind i indhakked ❶ i forreste højre side af knaphulsfoden, træk indlægstråden under trykfoden og før den over krogen ❷ på trykfoden.
- 3** Efter trådning af krogen træk indlægstråden tilbage under trykfoden og sæt den fast ind i indhakked i forreste venstre side af trykfoden.
- 4** Sæt nålen i systartpunktet og sænk trykfoden.
- 5** Sy knaphullet.
- 6** Træk i den venstre indlægstråd for at fjerne sløret og klip overskudstråden væk.

## ■ Risting for knaphul

Nr.	Stingmønster
421	

Denne som basting for søm nr. 401.  
Kan også anvendes til "welt-buttonholing".

## 7.16. Manuelt 2-trins knaphul

Nr.	Stingmønster	Trykfod
402		Manuel knaphulsfod (I)
403	MEM 	<b>Indstil maskinen på "Lock mode"</b>

\* Referer til side 108 hvis du vil ændre zigzagbredde og længde på et knaphul.

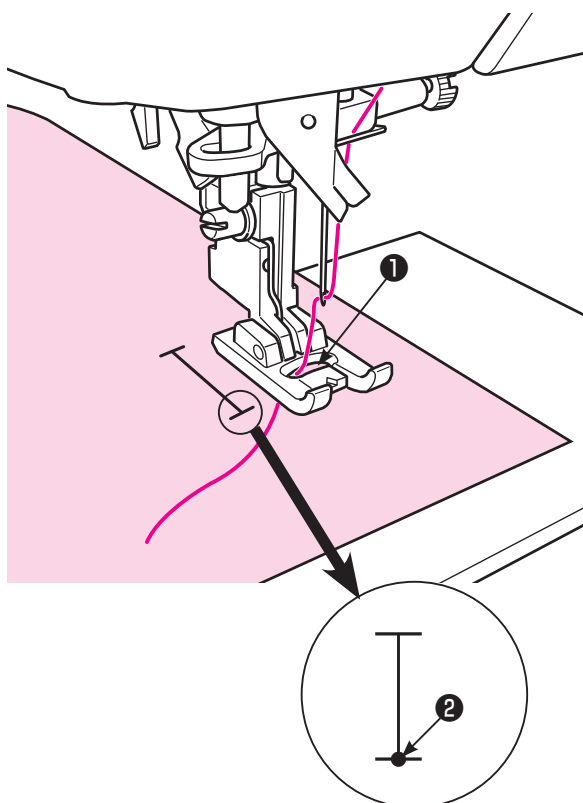

**1** Sæt den manuelle knaphulsfod (I) på.

**2** Før overtråden gennem hullet på trykfoden **1** og træk den ud sidelæns sammen.

**3** Sæt nålen i systartpunktet **2** og sænk trykfoden.

**4** Tryk på start/stop-knappen for at starte syning.

\* Når start/stop-knappen trykkes på dette tidspunkt, stopper maskinen med at sy. Trykkes start/stop-knappen på igen, fortsætter maskinen med at sy den venstre side af knaphullet.

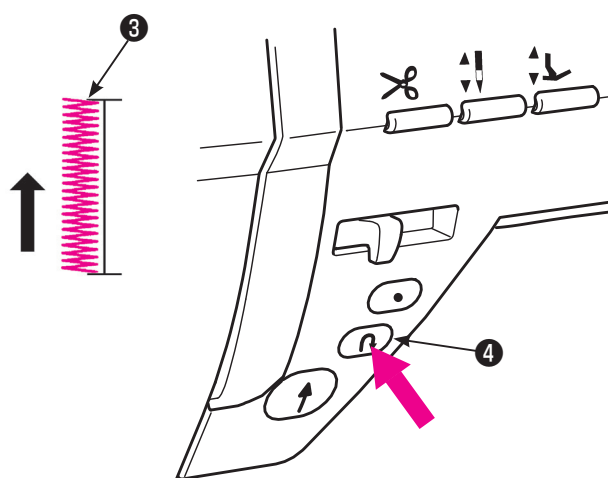

Tryk på retursyningsknappen **4** efter du når den nødvendige længde **3** af knaphullets venstre side.

Sy en trensesting og den højre side af knaphullet. Maskinen syr derefter trensesting og den højre side af knaphullet.

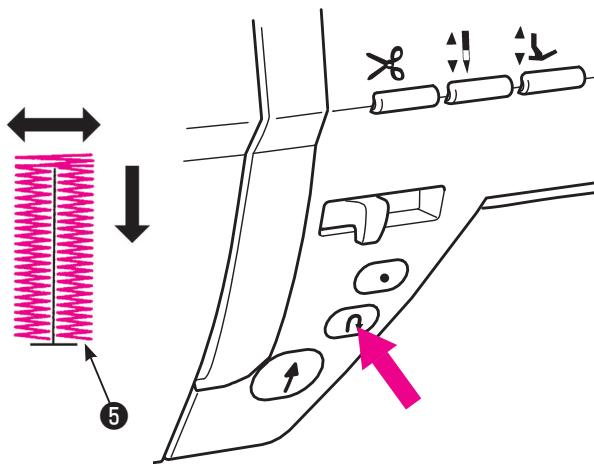

**5** Tryk på retursyningsknappen efter symaskinen når systartpunktet ⑤ .

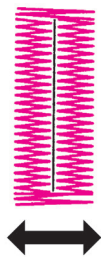

**6** Sy trensesting og låsesting indtil maskinen stopper automatisk.

Trådafklip. Løft syfoden. Fjern herefter materialet fra symaskinen.

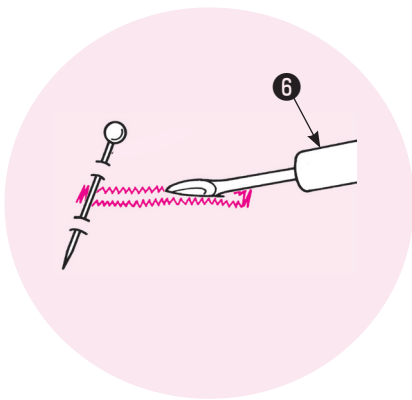

**7** Stik knappenålen ind over trensen og åbn knaphullet vha. en opsprætter ⑥ .  
Pas på ikke at klippe stingene over.

\* Ved syning af 2-trins-knaphul er syretningen af knaphulsstolpens højre og venstre side forskellig. Af den grund og afhængig af stoftypen, kan stingtætheden på hver stolpe komme til at se lidt forskellig ud.

MEM

\*  Nr. 403 Ved syning af 2-trins knaphuller (memory)

Når knaphuller længde er syet første gang lagres den i hukommelsen.

Trin 4 i proceduren er ikke nødvendig for knaphuller den anden gang eller efterfølgende.

Ønskes den lagrede knaphuller ændre, så vælg først en anden søm.

## 7.17. Isyning af knapper

Nr.	Stingmønster	Trykfod
422		Manuel knaphulsfod (I)

 **Indstil maskinen på "Lock mode"**

\* Brug ikke den automatiske trådclipfunktion, når du syr knapper i.

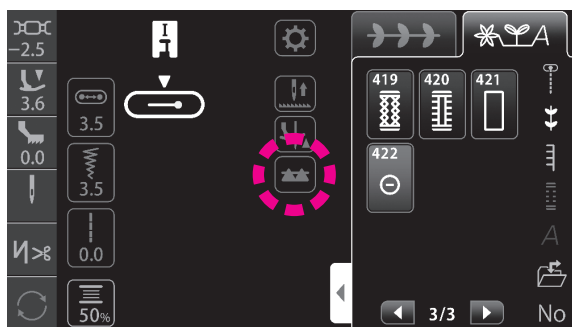

**1** Tryk på ikonet for sænkning af transportøren.



: Transportør hævet



: Transportør sænket

Eksempel)

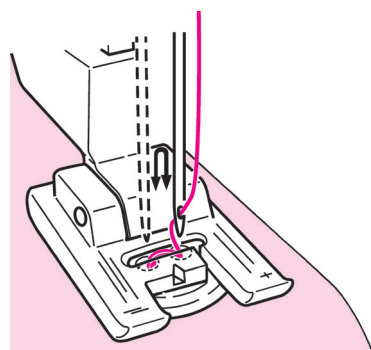
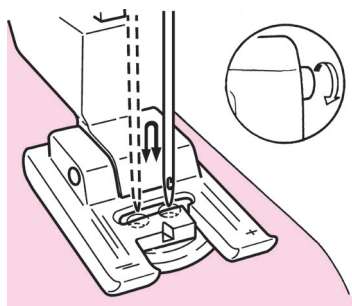
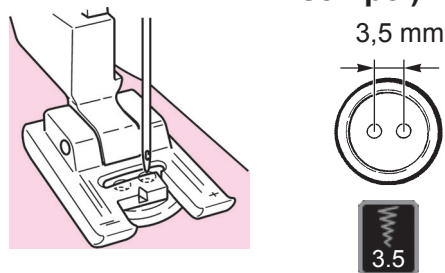

**2** Anbring knappen under trykfoden og justér zig-zagbredden afhængigt af afstanden mellem hullerne i knappen.

**3** Kontrollér, at nålen går ind i hullerne i knappen ved at dreje håndhjulet med hånden.

**4** Start syning, mens du drejer håndhjulet med hånden.

 Hvis du trækker i stoffet, kan knappen flyttes fra den korrekte position, hvilket kan medføre, at nålen knækker.

Knapper kan sys fejlfrit vha. en ekstra knaphulsfod (Se side 120).

**5** Klip ca. 10 cm (4 tommer) af både over- og un-dertråden efter afslutning af sømmen. Bind en knude i enden af tråden for at sikre stingene.

## 7.18. Quiltning (frihåndsquiltning)

Nr.	Stingmønster	Trykfod
001		Quilte syfod (for ruleren) (Q)

**!** Indstil maskinen på "Lock mode"

\* **Husk at sy stikke (nålens midterste position).**

Hvis der arbejdes med fri-hånds-syning med zigzag-søm. Som ekstra-udstyr forefindes quilt syfoden med tilhørende skaft (tilkøbes som ekstraudstyr).

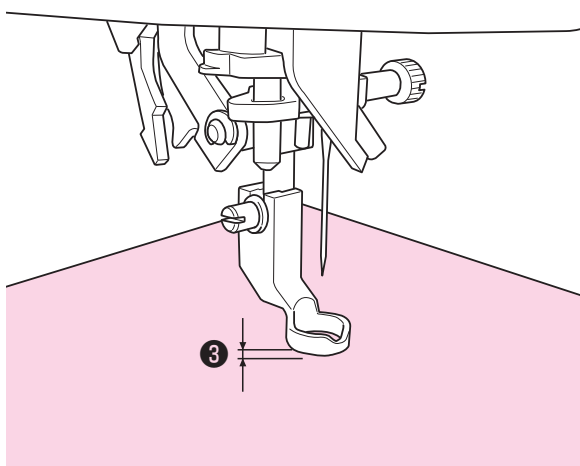
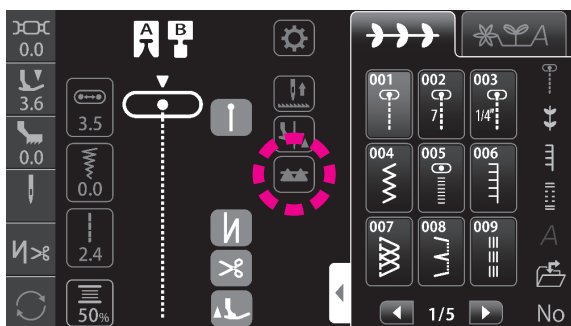
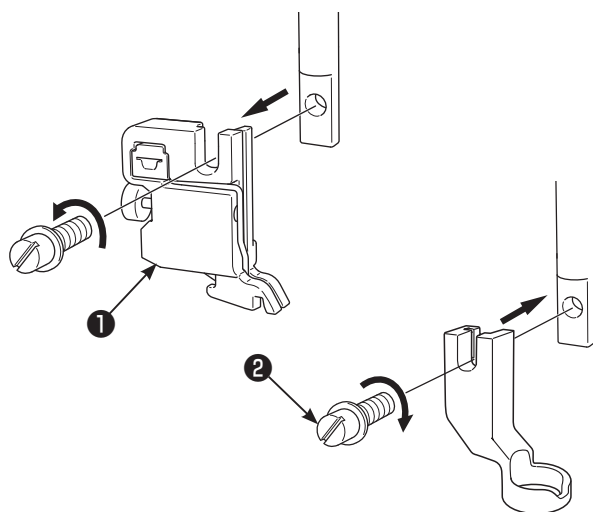

Frihåndsquiltning består i, at stoffet flyttes frit i hvilken som helst retning uden anvendelse transportør.

Frihånds kurvede sømme etc. Kan produceres med sænket transportør. Ved hjælp af hånden kan materialet bevæges 360 grader rundt.

**1** Sæt det øvre stoflag m. et patchworkstykke og/eller en applikation, quiltebomuld og det nedre stoflag sammen vha. en knappenål eller risting.

**2** Sæt quiltefoden på.

Løft trykfodsstangen. Løsn fæsteskrue for trykfodsholderen og afmonter trykfodsholderen **1**. (Se side 20)

Sæt quiltefoden på og spænd fæsteskrue for trykfodsholderen **2** fast.

**3** Tryk på ikonet for sænkning af transportøren.



: Transportør hævet



: Transportør sænket

**4** Anbring stoffet under trykfoden og sænk tryk-foden.

**5** Justér trykfodens højde afhængigt af stoffets tykkelse.

• Syfods-højden kan ændres med syfods-skruen.

•  Sy-fodshøjden kan også justeres ved at bruge

Mikro-højde-løfter funktionen.

Justér tryk-foden højden med  .

Valgt indstilling bekræftes ved at trykke .

Stoffet kan fremføres problemfrit ved at trykfodens højde indstilles til ca. 1 mm **3** over stoffet.

\* Ved at reducere trykfodtryk, er maskinen i stand til at sy smukt, igennem flere lag materialer.

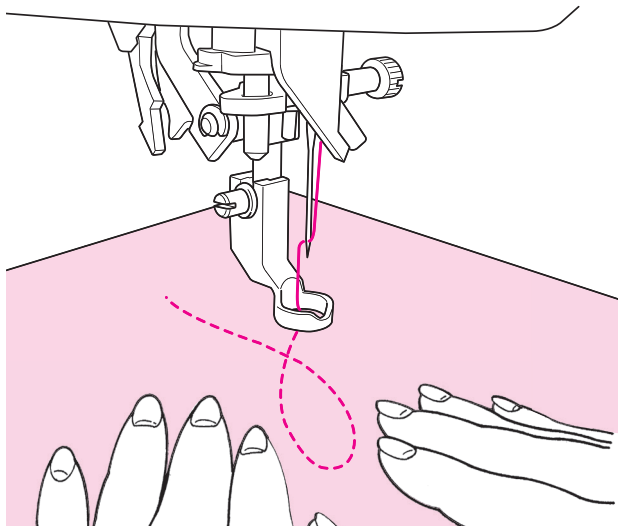

- 6** Fremfør stoffet med begge hænder. Pas på, at det ikke løsnes. En enkeltsting skal være 1,5 ~ 2,0 mm.

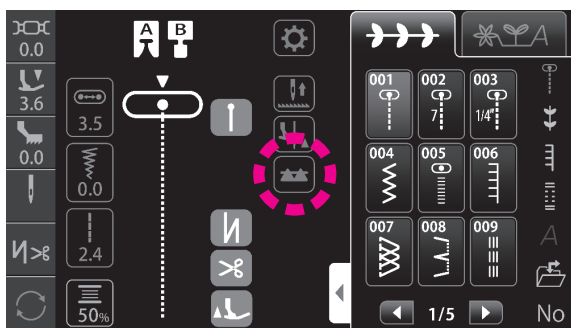

- 7** Tryk på transportør ikonet for at løfte transportøren, når du er færdig med at lave fri-hånds-syning.

Transportøren flyttes opad og aktiveres, så snart maskinen starter at sy.

\* Quilt ruler-sæt er også tilgængeligt som ekstraudstyr.

## Tips

### ● Syning af hæftesting

- I begyndelsen af sømmen træk undertråden op til det øvre stoflag, hold både over- og undertråden sammen og sy 3 sting på samme sted. Flyt derefter stoffet i den ønskede retning. Dermed får du pæne sting på stoffets vrangside.
- I afslutningen af sømmen sy 3 sting på samme sted og stop syning.

### ● Syning af sting m. samme stinglængde

- Bruger du en fodpedal, kan stoffet fremføres m. begge hænder og flyttes frit.
- Sæt hastighedskontrollen på medium eller mediumlav hastighed først, tryk fod-pedalen helt ned og flyt stoffet.
  - er stingene for store, skal hastighedskontrollen sættes på "hurtigere"
  - er stingene for små, skal hastighedskontrollen sættes på "langsommere".

## 7.19. Quiltning (quiltguide)

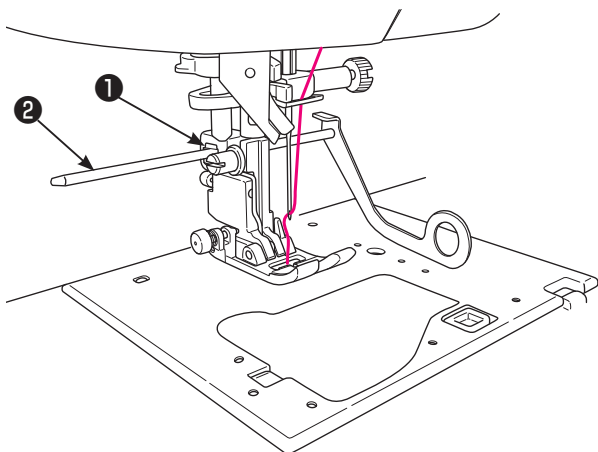

**1** Sæt quiltguiden ② ind i rillen på trykfods-  
holderen ① .

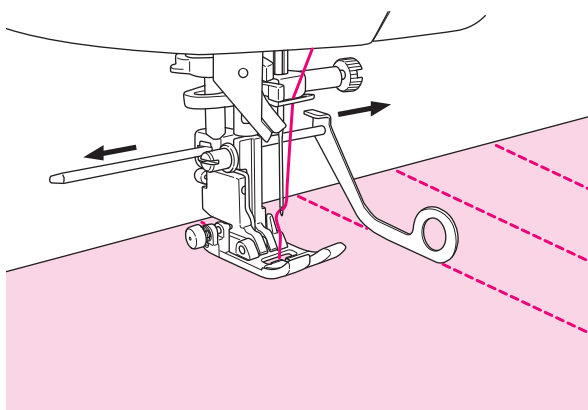













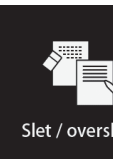









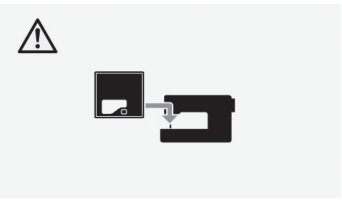

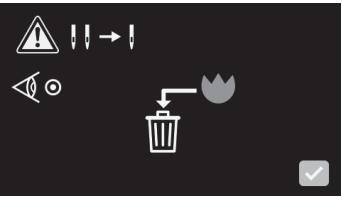

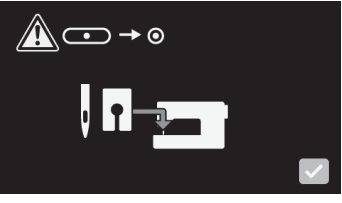
**2** Sy ved at følge stingene m. quiltguidens  
spids.

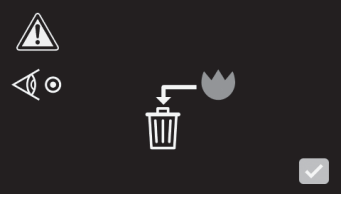

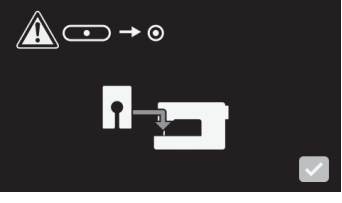

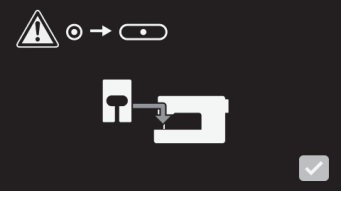

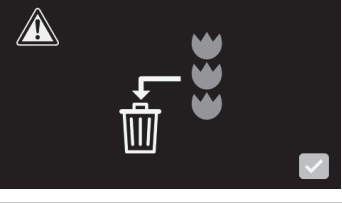

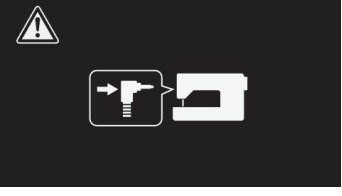

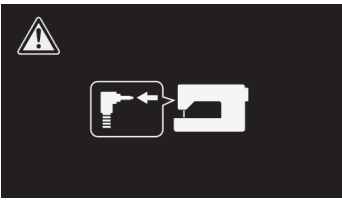
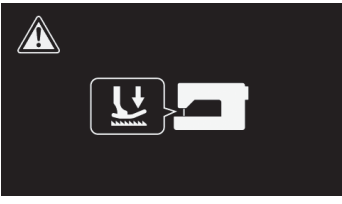

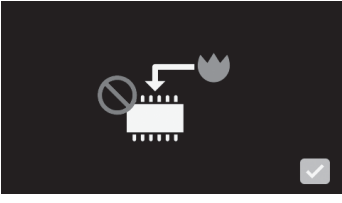
Afstanden mellem sømlinjerne kan justeres frit.

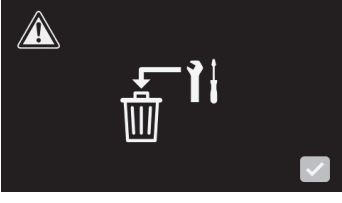
## 8. Meddelelseskatalog

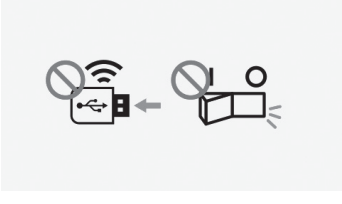
\* Beskeden slukkes / OFF ved at gøre operationen som vises i beskeden eller ved at trykke  .

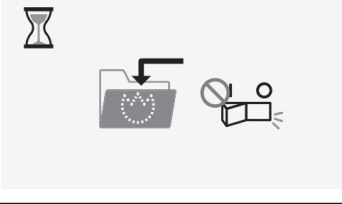
	Meddelelse		Årsag (Årsagen til visning af sådanne meddelelser)
	Piktogram	Dansk	
1		Samme som venstre	Når maskinen startes, eller når nålen bevæger sig, Nålen bevæges ved at trykke  . Så vises starts-displayet.
2		 Gentag seneste søm?	I det tilfælde er indstillingen af det foregående mønster indstillet i valgfri opstartsindstillinger.
3		 Slet / overskriv.	Ved forsøg på at overskrive en allerede eksisterende søm, som er gemt i folderen sammen med et andet mønster.
4		Samme som venstre	I så fald forsøges sletningen af mønsteret i mappen.
5		 Indstilling komplet.	I så fald ændres indstillingen af mønster i de valgfrie indstillinger.
6		 Ændre indstilling. Tjek Nålen. Slet tidligere valgte mønstre.	Når der skiftes fra 1-nål-modus til 2-nåles-modus.
7		 Indstilling ændres. Kontrollér nålen	Når der skiftes fra 2-nåles-modus til 1-nåls-modus.

	Meddelelse		Årsag (Årsagen til visning af sådanne meddelelser)
	Piktogram	Dansk	
8		 Isæt stingpladen.	Hvis stingpladen skulle glide ud af sin position / stingpladen er fjernet.
9		 Stikkestingsstingplade og transportør genkendt. Indstil maskineindstilling til ligesøm. Slet tidligere valgte sømme?	Hvis stingpladen og transportøren for stikkesting er monteret samtidig med at der er indstillet på 2-nåles-syning.
10		 Indstilling for ligesøm. Tjek nålen og syfoden.	Denne pictograph vises når <input checked="" type="checkbox"/> er indstillet på Nr. 9 skærm.
11		 Stikkestingsstingplade og transportør genkendt. Slet tidligere valgte sømme? For at beholde sømmen, isæt original stingpladen & transportøren.	Denne pictograph vises når der ændres fra 1-nåle/standard indstilling til ligesøms/stikkestings-sting.
12		 Indstilling for ligesøm. Tjek syfoden.	Denne pictograph vises når <input checked="" type="checkbox"/> er indstillet på Nr. 11 skærm.
13		 Indstil til standard søm. Tjek rigtig syfod.	Denne pictograph vises når der ændres fra 1-nåle ligesøms/stikkestings-type til standard type.
14		 Skal alle valgte sømme slettes?	Denne pictograph vises når "Clear-tasten" (Slette) er trykket efter "Select-all"-tasten.
15		Samme som venstre	Når en af knaphulssøm er valgt og sen-sorstik f. knaphul ikke er sat ind, starter maskinen at sy.

	Meddelelse		Årsag (Årsagen til visning af sådanne meddelelser)
	Piktogram	Dansk	
16		Samme som venstre	Når en anden søm end knaphul vælges, men sensorstik f. knaphul ikke er sat ind, starter maskinen at sy.
17		 Sænk syfoden.	Denne pictograph vises når sikkerheds-udstyret er aktiveret, medens syfoden går op.
18		 Memory/hukommelse er fuld. Slet data'ene og gem igen.	Denne pictograph vises når der ikke er mere plads i hukommelsen.
19		Samme som venstre	I tilfælde af, at motoren er blokeret eller sikkerhedsanordningen aktiveres for at stoppe maskinen foreløbigt.
20		 Indstilling tilbagesættes.	Denne pictograph vises når "delete all settings" ("Slet alle indstillinger") er valgt fra de optionale funktioner
21		 Tilslut. Afbryd ikke USB-stikket. Sluk ikke for maskinen.	Denne pictograph viser extern kommunikation (med USB thumb drive etc.)
22		 Gem. Afbryd ikke for maskinen.	Denne pictograph viser internal kommunikation (for at gemme data)
23		 Genindstil overtransportøren til grundindstilling.	Denne pictograph vises når "JUKI Smart Feed" detektor-sensor bekræfter samtidig med, at sømmen ikke kan blive syet med "JUKI Smart Feed".

## 9. Vedligeholdelse af symaskinen

Ophobning af tråd-fnuller og/eller snavs kan medføre fejlfunktion.

Symaskinen skal derfor rengøres regelmæssigt.

**⚠ Sluk for maskinen eller indstil den på "Lock Modus"**

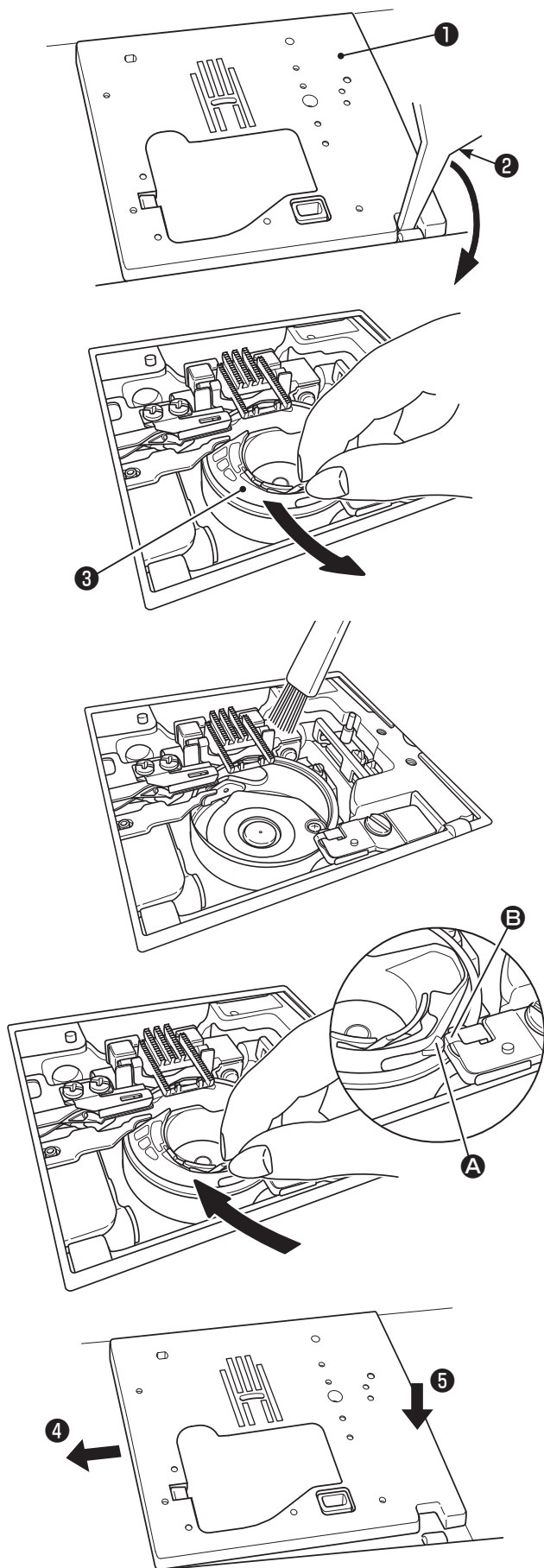

**1** Nål og syfod fjernes.  
Stingpladen fjernes.

Skub tilbehørsskruetrækkeren **2** ned i rillen foran på stingpladen **1** og pres nedad for at fjerne stingpladen.

**2** Fjern spolehusholderen **3**.

**3** Fjern lommeuld/trådrester og snavs.

Fjern lommeuld og snavs rundt om transportøren og spoleholderen med en rengøringsbørste.

**4** Montér spolehusholderen.

Montér spolehusholderen, så punkter **A** og **B** rører ved hinanden.

**5** Sæt stingpladen i positionen.

Placér område (**4**) først og skub derefter til højre på midten af stingpladen for befæstigelse (**5**).

## 10. Indledning til valgfrit tilbehør

Gør din syning mere behagelig.

Nedenstående tilbehør kan købes i butikken, hvor du har købt maskinen.

### ● Rullesømsfod

Stofkanten sømmes ved at den rulles under. Anvendes nede på skjorter, bluser, kalvekrøs og langs kanter på lommeværklæder.

### ● Knaphulsfod

Trykfoden bruges til isyning af knapper på beklædningsgenstande.

### ● Perlefod

Denne fod bruges til påsyning af perler, glasperler og tykke snore.

### ● Trykfod m. en guide

Idet der på trykfoden findes markeringer, som viser en afstand på 2 mm, bruges disse markeringer som en guide.

### ● Blindsømsfod

Det er muligt at anvende taper, såsom f.eks. bias tape på fire folder.

### ● Tvillingenål

Vha. en tvillingenål kan du sy smukke pyntesting. (Tvillingenål i størrelsen: 2,0 mm)

### ● Syfods befæstigelse

Syfods befæstigelsen er nødvendig, når den som ekstra-udstyr tilgængelige syfod skal isættes efter fjernelse af syfods-holderen.

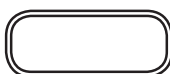

kræver den ekstra syfodsholder.

### ● Snore- og broderifod

Den bruges til frihåndsqviltning og til påsyning af snore.

### ● Sømmefod til zigzagsting

Stofkanten sømmes m. zigzagsting, mens den rulles under. Anvendes nede på skjorter, bluser, kalvekrøs og langs kanter på lommeværklæder.

### ● Applikationsfod

Iden den forreste og den bagerste del af trykfoden er korte, er det let at flytte stoffet i kurver. Den sikrer også en bedre overblik over stoffet, da den er transparent.

### ● Snorefod

Det er muligt at påsy 1-3 snore med anvendelse af 3-punkts zigzagsting eller pyntesting.

### ● Usynlig fod

Idet en søm ikke er synlig på stoffets retside, kan åbningen afsluttes med stofkanterne, der er nydeligt afsluttet.

### ● Glat trykfod

Denne trykfod bruges til stoffer, som ikke er glatte, såsom vinyl og satinsting.

### ● Kantsyningsfod

Denne trykfod bruges til patchwork, til syning af centrelinien af de sammensyede stofstykker med anvendelse af trykfodens midterste guide.

### ● Quiltefod (med åben tå)

Den bruges til frihåndssyning. Idet den forreste del er åben, giver det en bedre overblik i nåleområdet.

### ● Quiltefod (Af zigzag type)

Den bruges til frihåndsqviltning. Zigzagsting kan også sys ved anvendelse af denne trykfod.

## ● Forstørrelsesglas

Muliggør forstørrelse af nåleområdet.

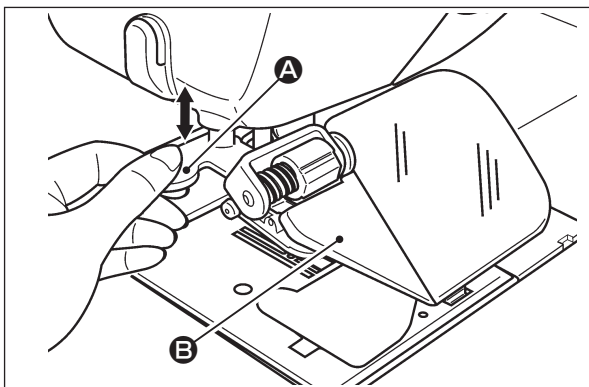

**! OBS.**

Hvis du trækker forstørrelsesglas til nåleområdet hurtigt, risikerer du en fingerskade eller beskadigelse af dækslet.

- 1) Forstørrelsesglasset monteres omhyggeligt i monteringshullet.
- 2) Positionen justeres ved hjælp af justérskruen **B**, som sidder på venstre side af det gennemsigtige dæksel.
- 3) Forstørrelsesglasset ved forsigtigt at trække det ud, medens der holdes i håndtag **A**.

\* Hvis linsen er blevet beskidt, aftørres den med en ren, blød klud for at undgå beskadigelse af linsens overflade.

## ● Spoleholder

En spole m. en meget tyk bevikling kan sættes ind. Denne spole er nyttig, når flere sting sys på samme tid, f.eks. ved quiltning.

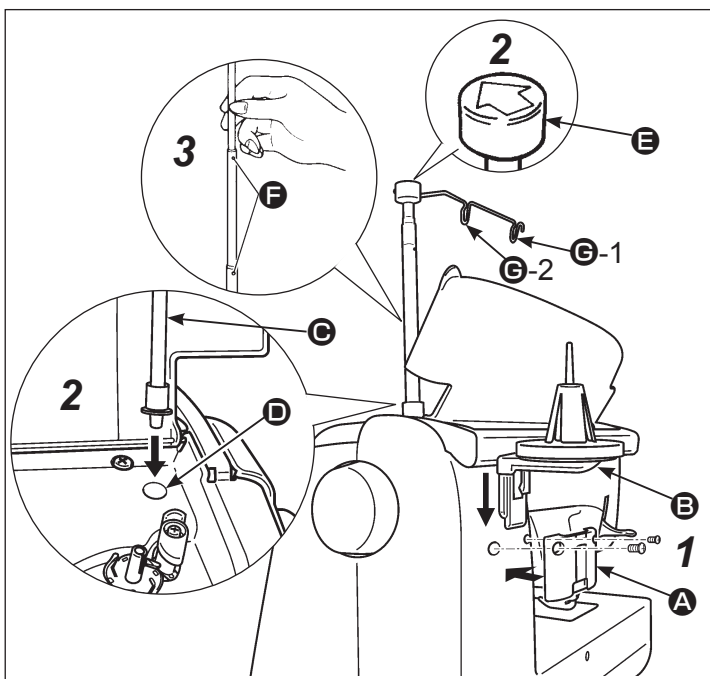

**! OBS.**

Hvis du trækker trådstativet diagonalt eller hurtigt, risikerer du, at det knækker.

### 1 Spoleholderen monteres.

- Monter grundpladen **A** på bagsiden af symaskinen ved hjælp af 2 skruer.
- Sæt omhyggeligt spoleholderen **B** fast i grundpladen **A**, indtil du hører et lille klik.

### 2 Trådstativet installeres.

- Topdækslet på maskinen åbnes og teleskopstangen **C** trykkes blidt ned i monteringshullet **D**.
- Trådføringsstativet **E** sættes på toppen af teleskopstangen med pilen pegende mod dig selv.

### 3 Trådføringsstativet hæves til top-positionen.

- Drej på teleskopstangen indtil den fastlåses med et lille klik **F**.

- 4 Sæt tråd på spoleholderen. Før tråden fra spolen gennem førings-slidserne **G-1** og **G-2** i nævnte rækkefølge og tråd resten af maskinen, som normalt.

# 11. Fejlfindingsguide

I tilfælde af syproblemer kontrollér, at anvisningerne følges nøjagtigt.

Hvis problemet ikke forsvinder, kan nedenstående anvisninger hjælpe dig med at få det løst.

Problem	Årsag (Grund)	Løsning	Referen- ce side
<ul style="list-style-type: none"> <li>Symaskinen stopper pludselig at sy. (I tilfælde af, at håndhjulet kan drejes manuelt).</li> </ul>	<ul style="list-style-type: none"> <li>Symaskinen syr uafbrudt med lav syhastighed. (Maskinen er udstyret med en mekanisme, som automatisk afbryder strømforsyningen for at modvirke overhedning af motoren)</li> </ul>	<ul style="list-style-type: none"> <li>Sluk for maskinen og vent et øjeblik (ca. 10 min.) Sikkerhedsmekanismen bliver nulstillet og maskinen vender tilbage til normal.</li> </ul>	3
<ul style="list-style-type: none"> <li>Symaskinen syr ikke, selv om start/stop-knappen er ned-trykket. (I tilfælde af, at sylyset stadigvæk er tændt)</li> </ul>	<ul style="list-style-type: none"> <li>Nålen rammer trykfoden, fordi en forkert trykfod er blevet monteret.</li> <li>Nålen er faldet ind i krogområdet og forsøgte at starte.</li> </ul>	<ul style="list-style-type: none"> <li>Brug passende trykfod afhængigt af det valgte stingmønster.</li> <li>Træk nålen ud af krogområdet.</li> </ul>	- -
<ul style="list-style-type: none"> <li>Nålen knækker.</li> </ul>	<ul style="list-style-type: none"> <li>Der sys i et tykt stof med en tynd nål.</li> <li>Nålen er ikke indsat fuldstændigt.</li> <li>Nålens stilleskrue er ikke spændt korrekt.</li> <li>Den anvendte trykfod passer ikke til det pågældende søm.</li> <li>Nålen er knækket.</li> </ul>	<ul style="list-style-type: none"> <li>Kontrollér kombination af stof, tråd og nål.</li> <li>Kontrollér nålens fastgørelse.</li> <li>Spænd nålens stilleskrue korrekt.</li> <li>Kontrollér kombination af valgt søm og den trykfod, der skal anvendes.</li> <li>Udskift nålen.</li> </ul>	26 25 25 - 25
<ul style="list-style-type: none"> <li>Symaksinen støjer eller der høres hylelyd under syning.</li> </ul>	<ul style="list-style-type: none"> <li>Lommeuld eller snavs har ophobet sig i transportøren.</li> <li>Lommeuld eller snavs har ophobet sig i krogen.</li> </ul>	<ul style="list-style-type: none"> <li>Rengør transportørområdet.</li> <li>Rengør griberområdet.</li> </ul>	119 119
<ul style="list-style-type: none"> <li>Symaskinen vil ikke føre stoffet frem.</li> </ul>	<ul style="list-style-type: none"> <li>Stinglængden er sat på "0".</li> <li>Der sys et blødt stof, såsom f.eks. håndklæder.</li> <li>Maskinen er sat i en tilstand, hvori transportøren er sænket.</li> <li>Mikroløfterens højde er for høj.</li> </ul>	<ul style="list-style-type: none"> <li>Når stingmønsteret vælges påny, vender maskinen tilbage til standardindstillingen.</li> <li>Sæt stinglængden til 3-5.</li> <li>Hæv transportøren.</li> <li>Juster højden på mikroløfteren.</li> </ul>	44 - 49 39
<ul style="list-style-type: none"> <li>Det er umuligt at tråde nålen. (Nåletråderen virker ikke)</li> <li>Krogen på nåletråderen går ikke igennem øjet.</li> </ul>	<ul style="list-style-type: none"> <li>Nålen er ikke i øverste stilling (Er nålen ikke i øverste stilling vil nåletråderen ikke dreje. Derved forhindres krogen i at knække.)</li> <li>Nålen er ikke skubbet helt ind i holderen.</li> </ul>	<ul style="list-style-type: none"> <li>Drej håndhjulet og løft nålen vha. håndhjulet.</li> <li>Tjek, at nålen er monteret korrekt.</li> </ul>	31 25

Problem	Årsag (Grund)	Løsning	Referen- ce side
<ul style="list-style-type: none"> <li>● Grebet til aktivering af nåletråderen vender ikke tilbage til den oprindelige position, og nåletråderen drejer ikke (Krogen sidder i nåleøjet)</li> </ul>	<ul style="list-style-type: none"> <li>● Der er tale om en utilsigtet omdrejning af håndhjulet, da grebet til aktivering af nåletråderen var sænket (under trådning)</li> </ul>	<ul style="list-style-type: none"> <li>● Drej håndhjulet en smule tilbage (ind mod dig selv)</li> </ul>	-
<ul style="list-style-type: none"> <li>● Maskinen starter ikke at sy, selv efter tryk på start/stop knappen.</li> </ul>	<ul style="list-style-type: none"> <li>● Fodpedalen blev tilsluttet.</li> </ul>	<ul style="list-style-type: none"> <li>● Start/stop knappen er aktiv udelukkende, når fodpedalen ikke er tilsluttet.</li> </ul>	16
<ul style="list-style-type: none"> <li>● Tråden bliver brudt.</li> <li>● Sting springes over.</li> </ul>	<ul style="list-style-type: none"> <li>● Trådene er ikke korrekt trådt.</li> <li>● Der er en knude el. lign. på tråden.</li> <li>● Trådspændingen er ikke justeret korrekt</li> <li>● Nålen er bøjet el. knækket for enden.</li> <li>● Nålen er ikke monteret korrekt.</li> <li>● Undertråden er ikke trådt korrekt.</li> <li>● Spolen kan ikke dreje frit i spolehuset.</li> <li>● Størrelse af nålen passer ikke til tykkelsen af tråden.</li> <li>● Trådgiveren er ikke trådet.</li> </ul>	<ul style="list-style-type: none"> <li>● Tråd tråden korrekt.</li> <li>● Fjern knuden.</li> <li>● Sæt trådstrammeren korrekt forhold til stoffet og tråden.</li> <li>● Skift nålen ud.</li> <li>● Isæt nålen korrekt.</li> <li>● Tjek, hvordan du tråder spolen korrekt.</li> <li>● Tjek, hvordan du spoler tråden på spolen.</li> <li>● Tjek kombinationer af nåle og tråde.</li> <li>● Sørg for, at trådningen er korrekt.</li> </ul>	32 - 36 25 25 29 - 26 33
<ul style="list-style-type: none"> <li>● Trådspændingen er ikke korrekt.</li> </ul>	<ul style="list-style-type: none"> <li>● Overtråden er ikke korrekt trådt.</li> <li>● Undertråden er ikke korrekt trådt.</li> <li>● Spolehætten er ikke valgt el. påsat korrekt.</li> </ul>	<ul style="list-style-type: none"> <li>● Tråd tråden korrekt.</li> <li>● Tjek, hvordan du tråder spolen korrekt.</li> <li>● Monter spolehætten korrekt.</li> </ul>	32 29 32
<ul style="list-style-type: none"> <li>● Stoffet krøller.</li> </ul>	<ul style="list-style-type: none"> <li>● For langt sting på for tyndt stof.</li> <li>● Enden af nålen er knækket.</li> </ul>	<ul style="list-style-type: none"> <li>● Reducer stinglængde.</li> <li>● Skift nålen ud.</li> </ul>	44 25
<ul style="list-style-type: none"> <li>● Ikonen  vises på LCD-skærmen.</li> </ul>	<ul style="list-style-type: none"> <li>● Sikkerhedsmekanismen bliver aktiveret, når maskinen stopper pga. blokering af motoren. Eller i tilfælde af en spændingsfejl.</li> </ul>	<ul style="list-style-type: none"> <li>● Sikkerhedsmekanismen deaktiveres efter et øjeblik og maskinen vender tilbage til den normale drift (start/stop knappen lyser ikke)</li> </ul>	-

# 12. Søm Oversigt

001	002	003	004	005	006	007	008	009	010	011	012	013	014	015	016	017	018	019
020	021	022	023	024	025	026	027	028	029	030	031	032	033	034	035	036	037	038
039	040	041	042	043	044	045												
101	102	103	104	105	106	107	108	109	110	111	112	113	114	115	116	117	118	119
120	121	122	123	124	125	126	127	128	129	130	131	132	133	134	135	136	137	138
139	140	141	142	143	144	145	146	147	148	149	150	151	152	153	154	155	156	157
158	159	160	161	162	163	164	165	166	167	168	169	170	171	172	173	174	175	176
177	178	179	180	181	182	183	184	185	186	187	188	189	190	191	192	193	194	195
196	197	198	199	200	201	202	203	204	205	206	207	208	209	210	211	212	213	214
215	216	217	218	219	220	221	222	223	224	225	226	227	228	229	230	231	232	233
234	235	236	237	238	239	240	241	242	243	244	245	246	247	248	249	250	251	252
253	254	255	256	257	258	259	260	261	262	263	264	265	266	267	268	269	270	271
																		<i>Sewing</i>
<i>Handmade</i>	<i>made by</i>	<i>Play</i>	<i>collection</i>	<i>Cuddly</i>	2.5	2.5												
272	273	274	275	276	277	278	279	280	281	282	283	284	285	286	287	288	289	290

301	302	303	304	305	306	307	308	309	310	311	312	313	314	315	316	317	318	319
320	321	322	323	324	325	326	327	328	329	330	331	332	333	334	335	336	337	338
339	340	341	342	343	344	345	346	347	348	349	350	351	352	353	354	355	356	357
358	359	360	361	362	363	364	365	366	367	368	369	370	371	372	373	374	375	376
377	378	379	380	381	382	383	384	385	386	387	388	389	390	391	392	393	394	
401	402	403	404	405	406	407	408	409	410	411	412	413	414	415	416	417	418	419
420	421	422																

### Bogstaver/tal/symboler

@!&'(),.?-./:;  
 ABCDEFGHIJKLMNOPQRSTUVWXYZ  
 abcdefghijklmnopqrstuvwxyz  
 1234567890  
 ÅÄÆäääëëëËÇçİñÑÖØöøÜüü

@!&'(),.?-./:;  
 ABCDEFGHIJKLMNOPQRS  
 TUVWXYZ  
 abcdefghijklmnopqrstu  
 vwxyz  
 1234567890  
 ÅÄÆäääëëëËÇçİñÑÖØöøÜüü

@!&'(),.?-./:;  
 ABCDEFGHIJKLMNOPQRSTU  
 VWXYZ  
 abcdefghijklmnopqrstu  
 vwxyz  
 1234567890  
 ÅÄÆäääëëëËÇçİñÑÖØöøÜüü

@!&'(),.?-./:;  
 ABCDEFGHIJKLMNOPQRS  
 TUVWXYZ  
 abcdefghijklmnopqrstu  
 vwxyz  
 1234567890  
 ÅÄÆäääëëëËÇçİñÑÖØöøÜüü

あいうえお あいうえお  
 かきくけこ がぎぐげご  
 さしすせそ ざじずぜぞ  
 たちつてとっだぢづでど  
 なにぬねの  
 はひふへほ ばびぶべぼ ぱぴぷぺぽ  
 まみむめも やゆよやゆよ  
 らりるれろ わをん

アイウエオ アイウエオヴ  
 カキクケコ ガギグゲゴ  
 サシスセソ ザジズゼゾ  
 タチツテトッ ダチツデド  
 ナニヌネノ  
 ハヒフヘホ バビブベボ パピプペポ  
 マミムメモ ヤユヨヤユヨ  
 ラリルレロ ワヲン

! ? - . , 「 」 ' , ~ - .  
 一 二 三 四 五 六 七 八 九 十  
 幼稚園 保育 小学校 年組 才

## ■ Specifikationsliste

Position	Specifikation
Ydermål	57,5 (B) × 31,0 (H) × 24,0 (D) cm
Vægt	14,8 KGS
Volt	220 V - 240 V ~
Watt	85 W
Hertz	50/60 Hz
Fodpedal, model nr.	JC-002

**JUKI**®

**JUKI CORPORATION**

2-11-1, TSURUMAKI, TAMA-SHI,  
TOKYO, 206-8551, JAPAN

**PHONE** : (81)42-357-2341

**FAX** : (81)42-357-2379

Copyright © 2018 JUKI CORPORATION  
Alle rettigheder forbeholdt i hele verden.

